

CATALOGO

System pro E[®] energy

Quadri di distribuzione fino a 800A



Questa nuova gamma di armadi per la distribuzione elettrica è progettata e sviluppata sulla base di una lunga esperienza e di un attento lavoro svolto con le più importanti realtà nazionali ed internazionali nel settore dell'impiantistica.

Indice

01. Presentazione della gamma System pro E® energy	007
02. System pro E® energy L	025
03. System pro E® energy M	049
04. System pro E® energy Combi	071
05. Esempi di configurazione	119
06. Approfondimenti tecnici e certificazioni	129
07. Dimensioni di ingombro	149
08. Appendice	167

System pro E® energy L IP43 e M IP55

Soluzioni complete

Con il nuovo sistema System pro E® energy L IP43 e System pro E® energy M IP55, ABB offre un concept collaudato e personalizzato di armadi modulari per la distribuzione secondaria in bassa tensione fino a 800 A.

La gamma, grazie all'ampia possibilità di configurazioni, offre soluzioni per qualsiasi tipo di applicazione.

Con il sistema System pro E® energy L IP43 e System pro E® energy M IP55, ABB consente di sviluppare soluzioni modulari, specifiche e affidabili per quadri di distribuzione a parete e a pavimento.

Progettati nel rispetto e in conformità delle vigenti normative e dei più stretti requisiti di sicurezza, questi armadi rappresentano la migliore soluzione per installazioni in ambito industriale, infrastrutture del terziario o nel civile più complesso.

La costante ricerca e la grande attenzione allo sviluppo tecnologico (dalla scelta dei materiali, alla definizione di soluzioni funzionali e intelligenti), rappresentano per questa nuova gamma di quadri, i punti principali di un percorso progettuale e costruttivo ad ampio respiro.

Affidabilità, compatibilità ed efficienza installativa sono solo alcune delle qualità che oggi i nuovi armadi System pro E® energy esprimono.

Fondamentale è la stretta correlazione fra questi armadi e l'ampia offerta di prodotti ABB (come le unità modulari della linea System pro M compact®, la serie di interruttori automatici scatolati SACE Tmax, oppure i dispositivi non modulari di comando, protezione, controllo e segnalazione) che permettono di eliminare qualsiasi problematica installativa che potrebbe sorgere nella fase di assemblaggio delle apparecchiature.

—
Sito web
System pro E® energy



—
Manuale istruzioni
System pro E® energy L



—
Manuale istruzioni
System pro E® energy M





—

01

Presentazione della gamma System pro E[®] energy

Indice

Flessibilità, velocità e semplicità: la combinazione perfetta	8
Presentazione gamma	10
Vantaggi del prodotto	12
Due strutture un solo sistema di componenti interni	18
Panoramica del sistema	19
Caratteristiche comparative	22



Flessibilità, velocità e semplicità: la combinazione perfetta

System pro E® energy è la nuova serie di quadri modulari, integrati, semplici e veloci da assemblare per la distribuzione in bassa tensione fino a 800 A.

—
01
System pro E® energy M
con pannelli laterali
rimovibili

Questa serie, adatta nelle applicazioni industriali, del terziario o nel civile più complesso è sviluppata con strutture in kit e strutture monoblocco, grado di protezione IP43 e IP55, installazioni a parete e a pavimento. L'ampia gamma di configurazioni e soluzioni disponibili, rendono estremamente facile e semplice la scelta del quadro, garantendo la massima flessibilità verso chi progetta, chi costruisce e chi installa quadri elettrici. La gamma è composta da strutture in lamiera di acciaio verniciata RAL 7035 con finitura bucciata e zoccoli RAL 7012. È sviluppata su otto altezze da 600 a 2000 mm, tre larghezze 400, 600, 800 mm, una profondità da 250 mm (esterna).

Affianca le due gamme di strutture il sistema System pro E® energy Combi che raggruppa un'ampia e completa gamma di componenti che consentono la costruzione e il cablaggio delle configurazioni interne come i kit interni per il montaggio e la connessione delle apparecchiature, i sistemi di distribuzione, pannelli di chiusura frontale e vari accessori di assemblaggio comuni a tutte le strutture.

System pro E® energy L

- Struttura in kit completamente aperta
- Grado di protezione IP30 (senza porta) e IP43 (con porta)

System pro E® energy M

- Struttura monoblocco con pannelli laterali asportabili
- Grado di protezione IP30 (senza porta) e IP55 (con porta)

System pro E® energy Combi

- Kit per montaggio interruttori Tmax XT
- Kit per montaggio apparecchiature OT
- Kit per montaggio apparecchiature modulari System pro M® compact
- Pannellature di chiusura frontale
- Sistemi di sbarre e portabarre
- Accessori ed elementi per fissaggio canaline o sistemi di distribuzione interna
- Segregazioni fino a Forma 2b

Altri componenti comuni e installabili su tutte le strutture sono le porte cieche o trasparenti, gli zoccoli, il vano cavi interno (solo per larghezza = 800 mm), flange per l'ingresso dei cavi, elementi di rinforzo per affiancamento strutture, staffe di fissaggio a parete, golfari di sollevamento.

L'integrazione combinata di tutti questi elementi (modularità e perfetta integrazione degli elementi comuni) oltre a permettere una semplificazione nella scelta delle configurazioni e della componentistica, consentono una riduzione dei codici di scelta di oltre il 15% e degli stock a magazzino di oltre 30%.

La facilità e la semplicità di installazione è offerta dalle soluzioni tecniche adottate che permettono di ridurre notevolmente diverse operazioni di assemblaggio dei quadri e dei suoi componenti.

- Molle ad aggancio rapido con scatto che, grazie alla eliminazione delle viti, limitano al massimo le operazioni di fissaggio dei kit funzionali o dei componenti interni.
- Pannelli di copertura con maniglia pre-assemblata e viti di fissaggio ad 1/4 di giro.
- Flange a membrana per ingresso cavi installabili senza l'ausilio di attrezzi, ma con una comoda soluzione di incastro a pressione.
- Ridotta tipologia delle viti, utilizzate per il montaggio o fissaggio dei componenti.
- Telaio interno completamente estraibile che consente con una sola operazione il montaggio o la rimozione simultanea di tutti i pannelli di copertura frontale.
- Porta completa di cerniere e maniglia pre-assemblata con inserti intercambiabili per apertura verso destra o sinistra.
- Accessori e componenti fondamentali (porte e zoccoli) comuni ad entrambe le gamme che semplificano le operazioni di montaggio.

La nuova serie System pro E® energy è progettata nel pieno rispetto delle normative internazionali. È un sistema modulare semplice da costruire e rapido da assemblare e grazie alla perfetta combinazione con tutte le apparecchiature ABB per impianti a bassa tensione è certificata in conformità alle norme IEC 61439-1-2-3 e IEC62208.



Flessibilità nella realizzazione delle varie configurazioni

Vantaggi del prodotto



Velocità di montaggio



Semplicità nella scelta codici





Presentazione gamma

La combinazione perfetta tra flessibilità, velocità e semplicità

Flessibilità di scelta e qualità di gamma

La gamma consente la realizzazione di un considerevole numero di configurazioni garantendo flessibilità e performance di alto livello. La struttura realizzata in lamiera di acciaio zincata e verniciata è proposta con profondità 250 mm, otto altezze da 600 a 2000 mm, tre larghezze 400, 600, 800 mm.

Due i gradi di protezione IP30 senza porta, IP43 e IP55 con porta frontale trasparente o cieca. È un sistema modulabile completo che consente la realizzazione di quadri elettrici in bassa tensione per qualsiasi contesto installativo.

Vantaggi

- Ampia scelta di strutture sia per installazione a parete che a pavimento.
- Limitato numero di codici per la realizzazione di ogni configurazione.
- Zoccolo modulare montabile su tutte le altezze e sovrapponibile fino ad un massimo di tre elementi.
- Maniglia ergonomica disassemblabile che consente la scelta di apertura della porta verso destra o sinistra.
- Vano risalita cavi disponibile sia internamente che esternamente alla struttura.
- Sistemi di distribuzione tramite sbarre piatte, sagomate e flessibili.

Velocità di montaggio e rapidità di scelta

Rapido nella scelta delle funzioni ed estremamente veloce nell'assemblaggio grazie alle numerose soluzioni disponibili in kit predefiniti che contribuiscono notevolmente a semplificare il processo di scelta dei componenti e del loro successivo assemblaggio.

Un limitato numero di codici consente una semplificazione nelle attività di identificazione di tutti gli elementi e gestione del magazzino.

Vantaggi

- Rapida installazione dei componenti grazie alle nuove soluzioni adottate che limitano l'uso degli attrezzi.
- Pannellature di chiusura frontale dotate di maniglie laterali già pre-assemblate e viti di fissaggio a 1/4 di giro.
- Telaio frontale asportabile.
- Kit interni direttamente installabili ai montanti presenti sulle pannellature di fondo e fissaggio con sistema ad aggancio rapido a scatto, senza l'uso di viti.
- Ampia gamma di flange di chiusura compatibili con tutte le aperture presenti sul tetto e sul fondo delle colonne.
- Massima semplicità di collegamento laterale fra strutture.

System pro E® energy è la nuova proposta di ABB per una soluzione affidabile, integrata, flessibile, veloce da assemblare e semplice nelle attività di cablaggio.

Semplicità di assemblaggio delle configurazioni

System pro E® energy Combi è un sistema di assemblaggio rapido con un'ampia e completa gamma di componenti che consentono la realizzazione all'interno del quadro di tutte le configurazioni installative.

La semplicità di posizionamento e la facilità di installazione si abbinano al flessibile sistema di sbarre, lineari, sagomate, flessibili.

Dai supporti per l'installazione degli interruttori scatolati a quelli per componenti modulari su guida DIN, dai moduli di separazione, ai sistemi di distribuzione tutto è disponibile in kit per consentire una più semplice selezione e gestione del materiale.

Vantaggi

- Telaio completamente estraibile che consente l'assemblaggio di tutte le coperture frontali all'esterno della struttura.
- Kit dedicati per apparecchiature modulari e interruttori scatolati 3 e 4 poli.
- Soluzioni di assemblaggio rapido che limitano l'utilizzo delle viti.
- Supporti che consentono di garantire la stabilizzazione delle canaline di cablaggio.
- Sistemi di sbarre piatte, sagomate e flessibili con supporti isolanti per installazione sia verticale che orizzontale.

Composizione della serie

Progettata nel pieno rispetto delle normative internazionali IEC 61439-1-2-3, la gamma offre un sistema modulare semplice da configurare e rapido da assemblare, grazie alle particolari soluzioni tecniche adottate.

Questa gamma offre un'ampia possibilità di scelta che consente di offrire il modello più idoneo per ogni tipo di applicazione.

Tipo di struttura	System pro E® energy L			System pro E® energy M		
Grado di protezione	fino a IP43			fino a IP55		
Classe di protezione	I			I		
Profondità	250			250		
Larghezza	400	600	800	400	600	800
Altezza	600	■	■	■	■	■
	800	■	■	■	■	■
	1000	■	■	■	■	■
	1200	■	■	■	■	■
	1400	■	■	■	■	■
	1600	■	■	■	■	■
	1800	■	■	■	■	■
	2000	■	■	■	■	■

Dimensioni in mm

System pro E® energy

Vantaggi del prodotto



Flessibilità

Ampia gamma di configurazione

Otto altezze 600, 800, 1000, 1200, 1400, 1600, 1800, 2000 mm.

Tre larghezze 400, 600, 800 mm.

Unica profondità da 250 mm.

Nelle strutture con larghezza da 800 mm possibilità di un vano cavi interno da 200 mm.

Affiancamento laterale fino a tre strutture.

Passo per installazione pannellatura 50 mm.

Sbarre assemblabili sia verticalmente che orizzontalmente.

Ingresso cavi innovativo

Una completa gamma di flange a membrana, applicabili su tutte le aperture previste, consente di scegliere la soluzione più idonea per il passaggio di qualsiasi tipo di cavo.

Il fissaggio è rapido e avviene senza l'ausilio di attrezzi ma semplicemente con una comoda soluzione di aggancio a pressione.

Tetto e Fondo

Possibilità di scegliere fra l'installazione di un tetto o fondo aperto oppure cieco con pretranciate asportabili in caso di necessità.

01 Ampia gamma dimensionale System pro E® energy L-M.

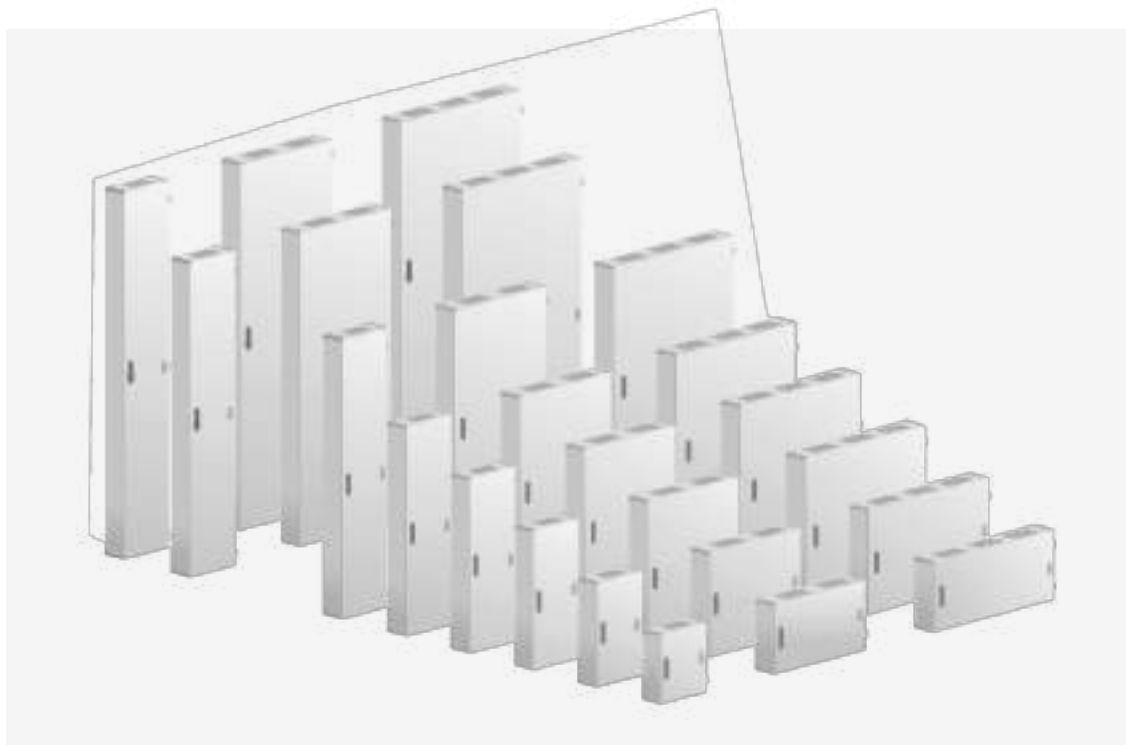

Zoccolo

Il nuovo concept garantisce una eccezionale stabilità ed è comune per tutte le strutture. Ha un'altezza di 100 mm, ed è sovrapponibile senza accessori aggiuntivi fino a 3 elementi. È composto da angolari in acciaio ad alta resistenza e coperture frontali, posteriori e laterali.

La rimozione delle coperture anteriori e posteriori semplifica la movimentazione delle strutture e fornisce, in fase installativa finale del quadro, l'accessibilità necessaria per il passaggio e il cablaggio dei cavi. Nel caso di strutture affiancate, la rimozione delle coperture laterali interne consente il collegamento in linea.

—
02—
02 Ingresso cavi
innovativo con flange
Click In.—
03 Tetto e Fondo
intercambiabili
System pro E® energy L.—
04 Zoccolo.—
03—
04

System pro E® energy

Vantaggi del prodotto



— Velocità

- Grazie alla semplificazione e alle scelte costruttive adottate, l'assemblaggio del quadro può essere eseguito da una sola persona.
- Il sistema di fissaggio dei kit funzionali interni è garantito da molle ad aggancio rapido con scatto, che sostituiscono l'uso di viti.
- I pannelli di copertura frontale sono provvisti di due maniglie pre-assemblate e viti di chiusura da ¼ di giro.
- Guida DIN, per il montaggio degli interruttori, fissa e regolabile su 5 differenti profondità.
- Telaio interno estraibile che consente di rimuovere simultaneamente tutte le coperture frontali esterne.
- Montanti verticali delle pannellature di fondo provvisti di tacche che facilitano le operazioni di posizionamento dei vari elementi da fissare (kit funzionali interni, piastre di montaggio).
- Ampi spazi consentono l'inserimento, sia in senso verticale che orizzontale, di canaline portacavi fino ad una larghezza massima di 80 mm.
- Porte cieche o trasparenti (compresa quella da 400 mm) comuni per entrambe le serie e disponibili per tutte le larghezze. Sono complete di cerniere e maniglia reversibile per consentirne l'apertura da entrambi i lati.
- Angolo di apertura della porta di 130°.
- Guarnizioni in PUR a garanzia di una perfetta chiusura e del grado di protezione richiesto.
- Montaggio semplificato con un limitato uso di attrezzi.
- Disponibilità di placca per strutture fino altezza 1400 mm e maniglia da altezza 1600 mm con inserto standard, doppia aletta e vari ricambi, per meglio rispondere alle individuali esigenze dei clienti.

—
05 Molla a scatto.

—
06 Staffa con profondità regolabile a 5 posizioni.

—
07 Maniglia pannelli con chiusura 1/4 di giro.

—
08 Telaio rimovibile.

—
09 Porta cieca e trasparente.



—
05



—
06



07



09



08



System pro E® energy

Vantaggi del prodotto



Semplicità e robustezza

La combinazione fra le strutture System pro E® energy e i vari dispositivi ABB installati, consentono la perfetta conformità di queste strutture alle norme IEC 61439-1-2-3 e IEC 62208.

Grado di protezione contro polvere e liquidi:

- System pro E® energy L: fino a IP43
- System pro E® energy M: fino a IP55

Resistenza meccanica:

- System pro E® energy L e M:
 - IK 08 struttura e porte cieche
 - IK 07 tetto/fondo e porte vetro

Elevata resistenza meccanica

- Pannello posteriore in lamiera d'acciaio galvanizzata, spessore 1,5 mm.
- Pannelli laterali, tetto e fondo in lamiera d'acciaio spessore 1,25 mm con verniciatura a polveri epossidiche-poliestere.
- Porte cieche o trasparenti in lamiera d'acciaio spessore 1,25 mm con verniciatura a polveri epossidiche-poliestere. Per le porte trasparenti vetro temprato di sicurezza, spessore 3 mm.
- Presenza di montanti sul pannello posteriore che contribuiscono a conferire una maggiore rigidità.
- Rinforzo orizzontale opzionale per strutture affiancate.



System pro E® energy L
IP30 (senza porta)
IP43 (con porta)



System pro E® energy M
IP30 (senza porta)
IP55 (con porta)

—
11a

—
11a Pannello posteriore
e montanti.

—
11b Montanti a fondo
struttura preassemblati.

—
12 Rinforzo per
strutture affiancate.

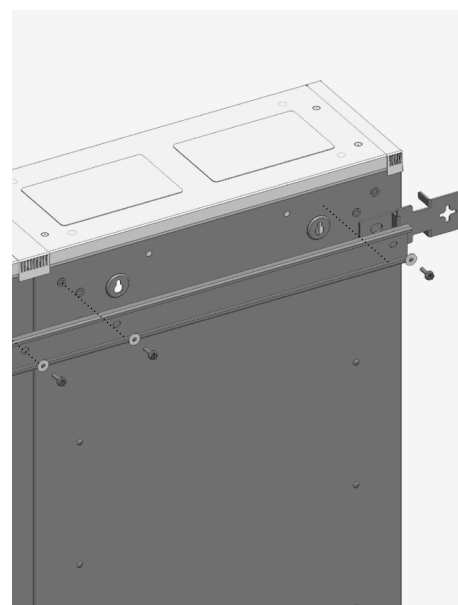
—
11b—
12

System pro E® energy

Due strutture un solo sistema di componenti interni

La gamma System pro E® energy comprende due tipologie di strutture, ma un solo sistema di configurazione interna comune.



System pro E® energy L

Strutture in kit IP30 (senza porta) e IP43 (con porta), a parete e a pavimento, in bassa tensione fino a 800 A.



System pro E® energy M

Strutture monoblocco con pannelli laterali asportabili (da ordinare a parte) IP30 (senza porta) e IP55 (con porta), a parete e a pavimento, in bassa tensione fino a 800A.



System pro E® energy Combi

Sistema comune di kit interni, sbarre, portabarre ed accessori che facilitano l'installazione di un'ampia gamma di dispositivi ABB a bassa tensione, basati su questo sistema modulare.

System pro E® energy L

Panoramica del sistema



**Pannello posteriore
+ Pannelli laterali
+ Telaio**



Tetto e fondo intercambiabili



**Flange ingresso cavi comuni
a System pro E® energy M**



**Zoccolo comune a
System pro E® energy M**



**Porta cieca e trasparente comune
a System pro E® energy M**

System pro E® energy M

Panoramica del sistema



**Struttura monoblocco
con tetto aperto
fondo chiuso ruotabile 180°**



Pareti laterali



**Flange ingresso cavi comuni
a System pro E® energy L**



**Zoccolo comune
a System pro E® energy L**



**Porta cieca e trasparente comune
a System pro E® energy L**

System pro E® energy Combi

Panoramica del sistema

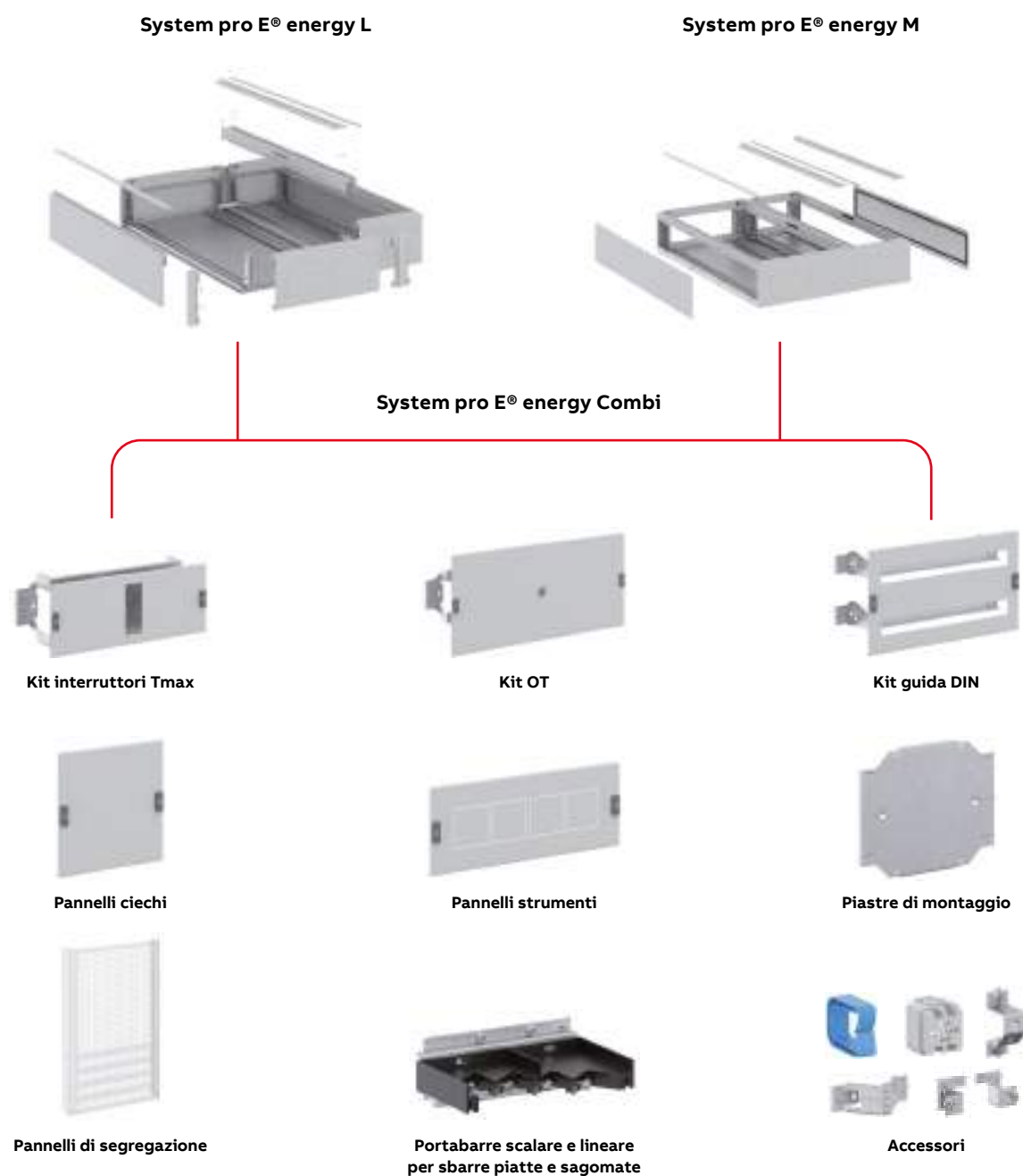

Per dettagli vedi capitolo 04



System pro E® energy Combi

Caratteristiche comparative

System pro E® energy L
1800 x 800 x 250 mm
IP43



System pro E® energy M
1800 x 800 x 250 mm
IP55



	Codice d'ordine
Componenti specifici	
1 Struttura: 1800x800x250 con pannello posteriore + pannelli laterali + telaio	Q843B818
1 Tetto cieco intercambiabile con fondo	Q843T811
1 Fondo aperto intercambiabile con tetto	Q843T821
Componenti in comune	
1 Flangia per tetto/fondo aperto	Q855F822
1 Vano cavi interno 200mm	Q830I218
1 Porta trasparente 1800x800mm	Q855G820
1 Zoccolo 100mm	Q553P801
1 Kit XT2 verticale 300x600mm	QB2V63000
2 Kit DIN 1 fila 200x600	QDS182000
2 Kit DIN 1 fila 300x600	QDS183000
2 Pannelli ciechi 300x600mm	QCC083001

	Codice d'ordine
Componenti specifici	
1 Struttura: 1800x800x250 con tetto cieco e fondo aperto + telaio	Q855B818
1 coppia di pannelli laterali	Q855S018
Componenti in comune	
1 Flangia per tetto/fondo aperto	Q855F822
1 Vano cavi interno 200mm	Q830I218
1 Porta trasparente 1800x800mm	Q855G820
1 Zoccolo 100mm	Q553P801
1 Kit XT2 verticale 300x600mm	QB2V63000
2 Kit DIN 1 fila 200x600	QDS182000
2 Kit DIN 1 fila 300x600	QDS183000
2 Pannelli ciechi 300x600mm	QCC083001



—

02

System pro E[®] energy L

Indice

Introduzione	26
Gamma dimensionale	28
Specifiche tecniche e caratteristiche del prodotto	29
Descrizione del sistema	30
Panoramica del sistema	31
Strutture ed estensioni	32
Tabella di scelta rapida	34
Codici per l'ordinazione	36

System pro E® energy L

I nuovi quadri ABB in kit IP43 fino a 800A

La gamma System pro E® energy L è il nuovo punto di riferimento nel mercato dei quadri di distribuzione secondaria, in quanto offre soluzioni di flessibilità grazie a performance di eccellenza garantite da un **ampio numero di configurazioni, velocità di assemblaggio e semplicità in tutte le fasi di lavorazione del quadro**, dalla progettazione all'assemblaggio, alla messa in servizio. Tutti gli armadi sono costruiti nel rispetto delle principali normative.

La gamma si compone di **Strutture ed Estensioni** fornite in kit da assemblare. Realizzazioni a parete e pavimento con grado di protezione IP30 (senza porta) e IP43 (con porta), per applicazioni in ambito industriale, terziario e civile.



System pro E® energy L comprende Strutture ed Estensioni in lamiera verniciata RAL 7035 con finitura bucciata e zoccoli RAL 7012.

È disponibile in:

- **8 altezze** 600, 800, 1000, 1200, 1400, 1600, 1800, 2000 mm
- **3 larghezze** 400, 600 e 800 mm
- **1 profondità** esterna da 250 mm.

Tutte le "**Strutture principali**" - composte da pannello posteriore, pannelli laterali e telaio frontale - sono affiancabili lateralmente ad altre strutture definite "**Estensioni**" che comprendono un pannello posteriore, il telaio frontale e un kit di affiancamento (fino ad un massimo di 3 colonne).

Il sistema **System pro E® energy Combi** completa il System pro E® energy L ed è costituito da kit funzionali e accessori comuni che consentono il montaggio delle varie apparecchiature modulari e scatolate come la serie Tmax T5 e T6, Tmax XT da XT1 a XT6 in versione fissa per installazione verticale e orizzontale con attacchi anteriori.

I pannelli modulari sono disponibili con altezza 200 mm, ma anche con altezza 150 mm, consentendone l'ottimizzazione dello spazio.

Le **Guide DIN** sono disponibili in due differenti tipologie: fisse e regolabili in 5 diverse profondità. Capacità modulare delle guide DIN: 12, 24, 36 moduli.

Nei cablaggi è disponibile il **sistema rapido Unifix L ed Unifix H** oltre ad un sistema di distribuzione ad innesto **Uniclic**.

Sistema di sbarre a sezione sagomata da 400 e 800A e a sezione piatta da 250, 400, 630 e 800A. Portabarre lineari o scalari.

La **struttura completamente aperta** favorisce le operazioni di montaggio e cablaggio, che possono essere effettuate con il quadro posizionato orizzontalmente.

L'accessibilità laterale offre la possibilità di montare canaline verticali (max 80 mm) sia sul lato destro, che su quello sinistro e in orizzontale.

La Forma di segregazione massima che si può ottenere è 2b.



System pro E® energy L

Gamma dimensionale



System pro E® energy L

STRUTTURA

Pannello posteriore + pannelli laterali

Profondità esterna	250			
Larghezza	400	600	800	
Altezza	600	■	■	■
	800	■	■	■
	1000	■	■	■
	1200	■	■	■
	1400	■	■	■
	1600	■	■	■
	1800	■	■	■
	2000	■	■	■

Dimensioni in mm

ESTENSIONE

Pannello posteriore + kit di affiancamento

Profondità esterna	250			
Larghezza	400	600	800	
Altezza	600	■	■	■
	800	■	■	■
	1000	■	■	■
	1200	■	■	■
	1400	■	■	■
	1600	■	■	■
	1800	■	■	■
	2000	■	■	■

Dimensioni in mm

System pro E® energy L

Specifiche tecniche e caratteristiche del prodotto

Specifiche tecniche

Conformità alla Norma	IEC 61439 -1-2-3
Classe di protezione	Classe I
Grado di inquinamento	2
Segregazione	Forma 1 e Forma 2
Grado di protezione	IP30 senza porta IP43 con porta
Resistenza a impatto meccanico	IK 08 struttura con porta cieca IK 07 tetto/fondo IK 07 struttura con porta trasparente
Condizioni d'installazione	Ambienti interni Temperatura aria ambiente max. +40 °C Temperatura aria ambiente min. -5 °C Temperatura d'esercizio max. +55 °C Temperatura di stoccaggio max. +55 °C Temperatura di stoccaggio min. -40 °C
Corrente nominale (I_n)	800 A
Tensione nominale d'esercizio (U_e)	415 V
Tensione nominale di isolamento (U_i)	1000 V
Corrente di cortocircuito nominale (I_{cc})	32 kA/1s
Corrente nominale dei sistemi di sbarre	800 A in IP43

Caratteristiche del prodotto

Colorazione standard	Zoccolo	RAL 7035 bucciato
		RAL 7012 bucciato
Spessori	Pannello posteriore e telaio	Lamiera d'acciaio con zincatura sendzimir 1,5 mm
	Pannello laterale, tetto e fondo	Lamiera d'acciaio con vernice a polvere epossidica-poliestere 1,25 mm
	Porta cieca	Lamiera d'acciaio con vernice a polvere epossidica-poliestere 1,5 mm
	Porta trasparente	Lamiera d'acciaio con vernice a polvere epossidica-poliestere 1,5 mm e vetro di sicurezza spessore 3 mm
	Pannellatura	Lamiera d'acciaio con vernice a polvere epossidica-poliestere 1 mm
Apertura porta		130°
Tipologia di serratura		Placca (strutture fino a 1400 mm di altezza) maniglia (da altezza 1600 mm) con inserto a doppia aletta 3 mm
Forme di fornitura		Kit

System pro E® energy L

Descrizione del sistema

STRUTTURA IN KIT

- Pannello posteriore in acciaio con zincatura sendzimir 1,5 mm
 - Pannelli laterali in lamiera d'acciaio con vernice a polvere epossidica-poliestere 1,25 mm
 - 4 parti angolari interne
 - Profili per fissaggio kit interni già montati sul pannello posteriore
 - Telaio per fissaggio pannellatura frontale
- Staffe di fissaggio non incluse da ordinare separatamente (opzionali)**
- Tetto e fondo non inclusi da ordinare separatamente**

ESTENSIONE

- Pannello posteriore in acciaio con zincatura sendzimir 1,5 mm
 - 4 parti angolari interne
 - Profili per fissaggio kit interni già montati sul pannello posteriore
 - Telaio per fissaggio pannellatura frontale
 - Kit di affiancamento
 - Staffe di fissaggio non incluse da ordinare separatamente (opzionali)
- Tetto e fondo non inclusi da ordinare separatamente**

Struttura ed Estensione hanno due composizioni diverse. L'affiancamento laterale non deve essere effettuato utilizzando 2 Strutture, ma affiancando ad 1 Struttura 1 Estensione. Le Estensioni sono disponibili in tutte le altezze e larghezze.

Tetto e fondo intercambiabili in confezione da 1 2 diverse opzioni:

- Cieco con pretranciature da accessoriare con flange della tipologia TZ.....
- Aperto da accessoriare con flange del tipo Q855F.....(4 tipologie)

È necessario ordinare 2 tetti/fondi per ogni colonna (confezione 1 pezzo).

Flange in plastica o metallo

- Ampia scelta di flange per ingresso cavi

Zoccoli

- Altezza 100 mm
- Sovrapponibili fino a 3 (H=300 mm)
- Coperture anteriori, posteriori e laterali rimovibili
- Accessori di fissaggio al quadro inclusi

Vano cavi interno

- Profili e porta cieca interna

È possibile realizzare un vano cavi interno solo nelle Strutture/Estensioni di larghezza 800 mm

Porte cieche o trasparenti

- Sistema di blocco a 3 punti già montato
- Guarnizione in PUR per garantire una chiusura perfetta e garantire il grado di protezione
- Angolo di apertura 130°
- Placca o Maniglia reversibile già montate con inserto a doppia aletta 3 mm
- Ampia gamma di inserti

System pro E® energy Combi

- Kit interruttori SACE Tmax XT
- Kit OT
- Kit modulari DIN
- Piastre di montaggio
- Pannellature
- Portabarre e sbarre
- Accessori porta canalina
- Segregazioni fino a Forma 2b

System pro E® energy Combi capitolo 04.

System pro E® energy L

Panoramica del sistema



System pro E® energy L

Strutture ed Estensioni

System pro E® energy L

Struttura 1000x600x250mm

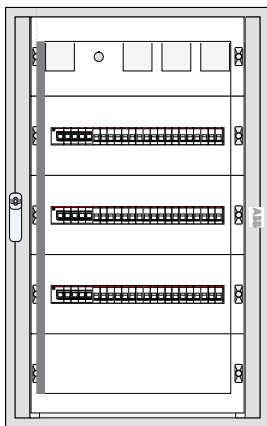

A

	Descrizione		Codice d'ordine	Pz.	
	Struttura: pannello posteriore, pannelli laterali e telaio per pannelli frontali (IP30)		Q843B610	1	
IP30	A	Tetto intercambiabile con fondo	chiuso	Q843T611	1
			aperto	Q843T621	1
	Fondo intercambiabile con tetto	chiuso	Q843T611	1	
		aperto	Q843T621	1	
IP43	Porta vetro		Q855G610	1	

+ Accessori di completamento (flange, staffe fissaggio)

+ Kit interni (System pro E® energy Combi)

Struttura ed Estensione hanno due composizioni diverse ed in caso di affiancamento laterale due "strutture" non possono essere affiancate. È necessario ordinare 1 struttura ed 1 estensione. Le Estensioni sono disponibili in tutte le altezze e larghezze.

System pro E® energy L

Struttura 1000x600x250mm + Estensione 1000x400x250mm + Estensione 1000x600x250mm

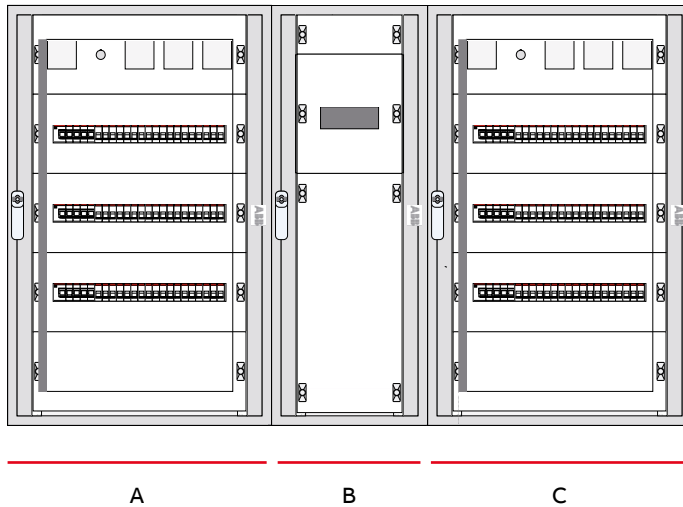

	Descrizione		Codice d'ordine	Pz.
	Struttura con pannello posteriore, pannelli laterali e telaio per pannelli frontali (IP30)		Q843B610	1
A	Tetto intercambiabile con fondo	chiuso	Q843T611	1
		aperto	Q843T621	1
	Fondo intercambiabile con tetto	chiuso	Q843T611	1
		aperto	Q843T621	1
IP30 B	Estensione con pannello posteriore, telaio e kit di affiancamento (IP30)		Q843E410	1
	Tetto intercambiabile con fondo	chiuso	Q843T411	1
		aperto	Q843T421	1
	Fondo intercambiabile con tetto	chiuso	Q843T411	1
	aperto	Q843T421	1	
C	Estensione con pannello posteriore, telaio e kit di affiancamento (IP30)		Q843E610	1
	Tetto intercambiabile con fondo	chiuso	Q843T611	1
		aperto	Q843T621	1
	Fondo intercambiabile con tetto	chiuso	Q843T611	1
	aperto	Q843T621	1	
IP43	Porta vetro		Q855G610	2
	Porta vetro		Q855G410	1

+ Accessori di completamento (flange, staffe fissaggio)

+ Kit interni (System pro E® energy Combi)



System pro E® energy L

Tabella di scelta rapida

Struttura:
pannello posteriore
+ pannelli laterali
+ telaio

Estensione:
pannello posteriore
+ kit affiancamento



Larghezza = 400 mm

Altezza	N° Mod. DIN	N° Mod. DIN	Dimensione funzionale interna	Dimensione esterna	Codice	Codice
	H= 150 mm	H= 200 mm	H×L×P (mm)	H×L×P (mm)	Struttura	Estensione
600	4 file (48 Mod)	3 file (36 Mod)	600×329×193	649×384×250	Q843B406	Q843E406
800	5 file (60 Mod)	4 file (48 Mod)	800×329×193	849×384×250	Q843B408	Q843E408
1000	6 file (72 Mod)	5 file (60 Mod)	1000×329×193	1049×384×250	Q843B410	Q843E410
1200	8 file (96 Mod)	6 file (72 Mod)	1200×329×193	1249×384×250	Q843B412	Q843E412
1400	9 file (108 Mod)	7 file (84 Mod)	1400×329×193	1449×384×250	Q843B414	Q843E414
1600	10 file (120 Mod)	8 file (96 Mod)	1600×329×193	1649×384×250	Q843B416	Q843E416
1800	12 file (144 Mod)	9 file (108 Mod)	1800×329×193	1849×384×250	Q843B418	Q843E418
2000	13 file (156 Mod)	10 file (120 Mod)	2000×329×193	2049×384×250	Q843B420	Q843E420

Larghezza = 600 mm

Altezza	N° Mod. DIN	N° Mod. DIN	Dimensione funzionale interna	Misura esterna	Codice	Codice
	H= 150 mm	H= 200 mm	H×L×P (mm)	H×L×P (mm)	Struttura	Estensione
600	4 file (96 Mod)	3 file (72 Mod)	600×545×193	649×600×250	Q843B606	Q843E606
800	5 file (120 Mod)	4 file (96 Mod)	800×545×193	849×600×250	Q843B608	Q843E608
1000	6 file (144 Mod)	5 file (120 Mod)	1000×545×193	1049×600×250	Q843B610	Q843E610
1200	8 file (192 Mod)	6 file (144 Mod)	1200×545×193	1249×600×250	Q843B612	Q843E612
1400	9 file (216 Mod)	7 file (168 Mod)	1400×545×193	1449×600×250	Q843B614	Q843E614
1600	10 file (240 Mod)	8 file (192 Mod)	1600×545×193	1649×600×250	Q843B616	Q843E616
1800	12 file (288 Mod)	9 file (216 Mod)	1800×545×193	1849×600×250	Q843B618	Q843E618
2000	13 file (312 Mod)	10 file (240 Mod)	2000×545×193	2049×600×250	Q843B620	Q843E620

Larghezza = 800 mm

Altezza	N° Mod. DIN	N° Mod. DIN	Dimensione funzionale interna	Misura esterna	Codice	Codice
	H= 150 mm	H= 200 mm	H×L×P (mm)	H×L×P (mm)	Struttura	Estensione
600	4 file (144 Mod)	3 file (108 Mod)	600×761×193	649×816×250	Q843B806	Q843E806
800	5 file (180 Mod)	4 file (144 Mod)	800×761×193	849×816×250	Q843B808	Q843E808
1000	6 file (216 Mod)	5 file (180 Mod)	1000×761×193	1049×816×250	Q843B810	Q843E810
1200	8 file (288 Mod)	6 file (216 Mod)	1200×761×193	1249×816×250	Q843B812	Q843E812
1400	9 file (324 Mod)	7 file (252 Mod)	1400×761×193	1449×816×250	Q843B814	Q843E814
1600	10 file (360 Mod)	8 file (288 Mod)	1600×761×193	1649×816×250	Q843B816	Q843E816
1800	12 file (432 Mod)	9 file (324 Mod)	1800×761×193	1849×816×250	Q843B818	Q843E818
2000	13 file (468 Mod)	10 file (360 Mod)	2000×761×193	2049×816×250	Q843B820	Q843E820



Tetto/fondo chiuso	Flange per tetto/fondo chiuso	Tetto/fondo aperto	Flange per tetto/fondo aperto	Zoccolo	Porta cieca	Porta vetro	Vano cavi interno
Q843T411	Pagina 41 Flange	Q843T421	Pagina 42 Flange	Q855P401	Q855D406	Q855G406	-
					Q855D408	Q855G408	-
					Q855D410	Q855G410	-
					Q855D412	Q855G412	-
					Q855D414	Q855G414	-
					Q855D416	Q855G416	-
					Q855D418	Q855G418	-
	Q855D420	Q855G420	-				

Tetto/fondo Cieco	Flange per tetto/fondo cieco	Tetto/fondo aperto	Flange per tetto/fondo aperto	Zoccolo	Porta cieca	Porta vetro	Vano cavi interno
Q843T611	Pagina 41 Flange	Q843T621	Pagina 42 Flange	Q855P601	Q855D606	Q855G606	-
					Q855D608	Q855G608	-
					Q855D610	Q855G610	-
					Q855D612	Q855G612	-
					Q855D614	Q855G614	-
					Q855D616	Q855G616	-
					Q855D618	Q855G618	-
	Q855D620	Q855G620	-				

Tetto/fondo Cieco	Flange per tetto/fondo cieco	Tetto/fondo aperto	Flange per tetto/fondo aperto	Zoccolo	Porta cieca	Porta vetro	Vano cavi interno
Q843T811	Pagina 41 Flange	Q843T821	Pagina 42 Flange	Q855P801	Q855D806	Q855G806	Q830I206
					Q855D808	Q855G808	Q830I208
					Q855D810	Q855G810	Q830I210
					Q855D812	Q855G812	Q830I212
					Q855D814	Q855G814	Q830I214
					Q855D816	Q855G816	Q830I216
					Q855D818	Q855G818	Q830I218
					Q855D820	Q855G820	Q830I220



System pro E® energy L

Codici per l'ordinazione - Strutture ed Estensioni

Strutture:

Pannello posteriore + pannelli laterali + telaio

- Pannello posteriore
- Pannelli laterali
- 4 parti angolari interne
- Profili per fissaggio kit interni già montati sul pannello posteriore
- Telaio per fissaggio pannellatura frontale

Staffe di fissaggio non incluse da ordinare separatamente (opzionali)

Tetto e fondo non inclusi da ordinare separatamente

Strutture					
Altezza mm	Larghezza mm	Codice tipo	Codice d'ordine	Pz.	
	600	400	Q843B406	1SZE430800B0010	1
	800		Q843B408	1SZE430800B0020	1
	1000		Q843B410	1SZE430800B0030	1
	1200		Q843B412	1SZE430800B0040	1
	1400		Q843B414	1SZE430800B0050	1
	1600		Q843B416	1SZE430800B0060	1
	1800		Q843B418	1SZE430800B0070	1
	2000		Q843B420	1SZE430800B0080	1
	600	600	Q843B606	1SZE430800B0090	1
	800		Q843B608	1SZE430800B0100	1
1000		Q843B610	1SZE430800B0110	1	
1200		Q843B612	1SZE430800B0120	1	
1400		Q843B614	1SZE430800B0130	1	
1600		Q843B616	1SZE430800B0140	1	
1800		Q843B618	1SZE430800B0150	1	
2000		Q843B620	1SZE430800B0160	1	
600	800	Q843B806	1SZE430800B0170	1	
800		Q843B808	1SZE430800B0180	1	
1000		Q843B810	1SZE430800B0190	1	
1200		Q843B812	1SZE430800B0200	1	
1400		Q843B814	1SZE430800B0210	1	
1600		Q843B816	1SZE430800B0220	1	
1800		Q843B818	1SZE430800B0230	1	
2000		Q843B820	1SZE430800B0240	1	

Estensioni:**Pannello posteriore + telaio + kit di affiancamento**

- Pannello posteriore
- 4 parti angolari interne
- Profili per fissaggio kit interni già montati sul pannello posteriore
- Telaio per fissaggio pannellatura frontale
- Kit di affiancamento

Staffe di fissaggio non incluse da ordinare separatamente (opzionali)**Tetto e fondo non inclusi da ordinare separatamente**

Estensioni						
Altezza mm	Larghezza mm	Codice tipo	Codice d'ordine	Pz.		
	600	400	Q843E406	1SZE430801B0010	1	
	800		Q843E408	1SZE430801B0020	1	
	1000		Q843E410	1SZE430801B0030	1	
	1200		Q843E412	1SZE430801B0040	1	
	1400		Q843E414	1SZE430801B0050	1	
	1600		Q843E416	1SZE430801B0060	1	
	1800		Q843E418	1SZE430801B0070	1	
	2000		Q843E420	1SZE430801B0080	1	
	600		600	Q843E606	1SZE430801B0090	1
	800			Q843E608	1SZE430801B0100	1
1000	Q843E610	1SZE430801B0110		1		
1200	Q843E612	1SZE430801B0120		1		
1400	Q843E614	1SZE430801B0130		1		
1600	Q843E616	1SZE430801B0140		1		
1800	Q843E618	1SZE430801B0150		1		
2000	Q843E620	1SZE430801B0160		1		
600	800	Q843E806		1SZE430801B0170	1	
800		Q843E808		1SZE430801B0180	1	
1000		Q843E810	1SZE430801B0190	1		
1200		Q843E812	1SZE430801B0200	1		
1400		Q843E814	1SZE430801B0210	1		
1600		Q843E816	1SZE430801B0220	1		
1800		Q843E818	1SZE430801B0230	1		
2000		Q843E820	1SZE430801B0240	1		



System pro E® energy L



Codici per l'ordinazione

Tetto e fondo intercambiabili

2 diverse opzioni:

- Chiuso con pretranciature da accessoriare con flange della tipologia TZ...
- Aperto da accessoriare con flange del tipo Q855F... (4 tipologie)

È necessario ordinare 2 tetti e fondi per struttura/estensione

	Larghezza struttura mm	Codice tipo	Codice d'ordine	Pz.	
	Chiuso con pretranciature	400	Q843T411	1SZE430802B0010	1
		600	Q843T611	1SZE430802B0011	1
		800	Q843T811	1SZE430802B0012	1
	Aperto	400	Q843T421	1SZE430802B0013	1
		600	Q843T621	1SZE430802B0014	1
		800	Q843T821	1SZE430802B0015	1

Vano cavi interno

- Profili e porta cieca interna

Possibile realizzare un vano cavi interno di 200mm solo nelle strutture/estensioni di larghezza 800mm

Montabile sia a destra sia a sinistra

Compatibile con strutture System pro E® energy L-M ed estensioni System pro E® energy L

Strutture/estensioni					
Altezza mm	Larghezza mm	Codice tipo	Codice d'ordine	Pz.	
	600	800	Q830I206	1SZE990930B0010	1
	800		Q830I208	1SZE990930B0020	1
	1000		Q830I210	1SZE990930B0030	1
	1200		Q830I212	1SZE990930B0040	1
	1400		Q830I214	1SZE990930B0050	1
	1600		Q830I216	1SZE990930B0060	1
	1800		Q830I218	1SZE990930B0070	1
	2000		Q830I220	1SZE990930B0080	1

Zoccolo

- Altezza 100 mm
- Impilabili fino a 3: 300 mm
- Coperture anteriori, posteriori e laterali rimovibili
- Accessori di fissaggio al quadro inclusi

Compatibile con tutte le altezze di strutture System pro E® energy L-M ed estensioni System pro E energy L

Strutture/estensioni					
Altezza mm	Larghezza mm	Codice tipo	Codice d'ordine	Pz.	
	100	400	Q855P401	1SZE990940B0010	1
		600	Q855P601	1SZE990940B0020	1
		800	Q855P801	1SZE990940B0030	1

System pro E® energy L

Codici per l'ordinazione - Porte

Porte cieche

- Sistema di blocco a 3 punti già montato
- Guarnizione in PUR per garantire una chiusura perfetta e il grado di protezione
- Angolo di apertura 130°
- Placca o Maniglia girevole già montate con inserto a doppia aletta 3mm
- Ampia gamma di inserti
- 2 cerniere fino ad altezza 1200mm, 3 da 1400mm

Compatibile con tutte le strutture System pro E® energy L-M ed estensioni System pro E® energy L

Strutture/estensioni					
Altezza mm	Larghezza mm	Codice tipo	Codice d'ordine	Pz.	
	600	400	Q855D406	1SZE990910B0010	1
	800		Q855D408	1SZE990910B0020	1
	1000		Q855D410	1SZE990910B0030	1
	1200		Q855D412	1SZE990910B0040	1
	1400		Q855D414	1SZE990910B0050	1
	1600		Q855D416	1SZE990910B0060	1
	1800		Q855D418	1SZE990910B0070	1
	2000		Q855D420	1SZE990910B0080	1
	600	600	Q855D606	1SZE990910B0090	1
	800		Q855D608	1SZE990910B0100	1
1000		Q855D610	1SZE990910B0110	1	
1200		Q855D612	1SZE990910B0120	1	
1400		Q855D614	1SZE990910B0130	1	
1600		Q855D616	1SZE990910B0140	1	
1800		Q855D618	1SZE990910B0150	1	
2000		Q855D620	1SZE990910B0160	1	
600	800	Q855D806	1SZE990910B0170	1	
800		Q855D808	1SZE990910B0180	1	
1000		Q855D810	1SZE990910B0190	1	
1200		Q855D812	1SZE990910B0200	1	
1400		Q855D814	1SZE990910B0210	1	
1600		Q855D816	1SZE990910B0220	1	
1800		Q855D818	1SZE990910B0230	1	
2000		Q855D820	1SZE990910B0240	1	



System pro E® energy L

Codici per l'ordinazione - Porte

Porte vetro

- Sistema di blocco a 3 punti già montato
- Guarnizione in PUR per garantire una chiusura perfetta e il grado di protezione
- Angolo di apertura 130°
- Placca o Maniglia girevole già montate con inserto a doppia aletta 3mm
- Ampia gamma di inserti
- 2 cerniere fino ad altezza 1200mm, 3 da 1400mm









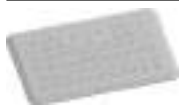

Compatibile con tutte le strutture System pro E® energy L-M ed estensioni System pro E® energy L

Strutture/estensioni					
Altezza mm	Larghezza mm	Codice tipo	Codice d'ordine	Pz.	
	600	400	Q855G406	1SZE990920B0010	1
	800		Q855G408	1SZE990920B0020	1
	1000		Q855G410	1SZE990920B0030	1
	1200		Q855G412	1SZE990920B0040	1
	1400		Q855G414	1SZE990920B0050	1
	1600		Q855G416	1SZE990920B0060	1
	1800		Q855G418	1SZE990920B0070	1
	2000		Q855G420	1SZE990920B0080	1
	600	600	Q855G606	1SZE990920B0090	1
	800		Q855G608	1SZE990920B0100	1
1000		Q855G610	1SZE990920B0110	1	
1200		Q855G612	1SZE990920B0120	1	
1400		Q855G614	1SZE990920B0130	1	
1600		Q855G616	1SZE990920B0140	1	
1800		Q855G618	1SZE990920B0150	1	
2000		Q855G620	1SZE990920B0160	1	
600	800	Q855G806	1SZE990920B0170	1	
800		Q855G808	1SZE990920B0180	1	
1000		Q855G810	1SZE990920B0190	1	
1200		Q855G812	1SZE990920B0200	1	
1400		Q855G814	1SZE990920B0210	1	
1600		Q855G816	1SZE990920B0220	1	
1800		Q855G818	1SZE990920B0230	1	
2000		Q855G820	1SZE990920B0240	1	

System pro E® energy L

Codici per l'ordinazione - Flange

Flange per tetto/fondo chiuso pretranciato o tetto/fondo aperto con utilizzo di flangia di chiusura Q855F421-621-821

	Articolo	Codice tipo	Codice d'ordine	Pz.
	Flangia a membrana	TZ101	2CPX010450R9999	1
	Materiale: plastica	TZ101P10	2CPX010451R9999	10
	Per sezioni cavi 2 x 6 - 32,5 mm, 2 x 6 - 25 mm, 4 x 6 - 19 mm, 10 x 6 - 15 mm, 2 x 6 - 12 mm, 31 x 6 - 11 mm, 1 x 6 - 7 mm	TZ101P100	2CPX010826R9999	100
TZ101				
	Flange per raccordo con viti M			
	Materiale: plastica	TZ102	2CPX010452R9999	1
	1 x M 63 / M 50, 2 x M 32 / M 20, 5 x M 25, 5 x M 20	TZ102P10	2CPX010453R9999	10
TZ102				
				
	4 x M20 / M25, 18 x M20	TZ103	2CPX010454R9999	1
		TZ103P10	2CPX010455R9999	10
TZ103				
	Flange con manicotto			
	Materiale: plastica			
	Flange con 8 manicotti	TZ110	2CPX010850R9999	1
TZ110	Per sezioni cavi 8 x 13 - 34 mm	TZ110P10	2CPX010934R9999	10
	Flange con 11 manicotti	TZ111	2CPX010851R9999	1
	Per sezioni cavi 1 x 14 - 54 mm, 3 x 13 - 34 mm, 3 x 13 - 26,5 mm, 4 x 5 - 21 mm	TZ111P10	2CPX010935R9999	10
	TZ111			
	Flangia con 1 manicotto	TZ112	2CPX010852R9999	1
	Per sezioni cavi 1 x 14 - 68 mm			
	TZ112			
	Flangia con 2 manicotti	TZ104	2CPX010456R9999	1
	Per sezioni cavi 2 x 14 - 68 mm	TZ104P10	2CPX010932R9999	10
	TZ104			
	Flangia con 3 manicotti	TZ105	2CPX010457R9999	1
	Per sezioni cavi 3 x 14 - 54 mm	TZ105P10	2CPX010933R9999	10
	TZ105			
	Flange chiusura	TZ107	2CPX010460R9999	1
	Materiale: plastica	TZ107P10	2CPX010461R9999	10
	TZ107			
				
	Materiale: lamiera d'acciaio	TZ106	2CPX010458R9999	1
		TZ106P10	2CPX010459R9999	10
TZ106				



System pro E® energy L

Codici per l'ordinazione - Flange

Flangia per tetto/fondo cieco aperto che si utilizza come adattatore per flange tipo TZ....

		Codice tipo	Codice d'ordine	Pz.
	Larghezza colonna			
	400 mm	Q855F421	1SZE990900B0011	1
	600 mm	Q855F621	1SZE990900B0021	1
	800 mm	Q855F821	1SZE990900B0031	1

Q855F621

Flangia liscia per tetto/fondo aperto

		Codice tipo	Codice d'ordine	Pz.
	Larghezza colonna			
	400 mm	Q855F422	1SZE990900B0012	1
	600 mm	Q855F622	1SZE990900B0022	1
	800 mm	Q855F822	1SZE990900B0032	1

Q855F622

Flangia per tetto/fondo aperto per cavi M20

		Codice tipo	Codice d'ordine	Pz.
	Larghezza colonna			
	400 mm	Q855F423	1SZE990900B0013	1
	600 mm	Q855F623	1SZE990900B0023	1
	800 mm	Q855F823	1SZE990900B0033	1

Q855F623









Flangia per tetto/fondo aperto per cavi M40

		Codice tipo	Codice d'ordine	Pz.
	Larghezza colonna			
	400 mm	Q855F424	1SZE990900B0014	1
	600 mm	Q855F624	1SZE990900B0024	1
	800 mm	Q855F824	1SZE990900B0034	1

Q855F624

System pro E® energy L



Codici per l'ordinazione - Accessori

		Codice tipo	Codice d'ordine	Pz.
	N° 2 staffe di montaggio	Q800R00P2	1SZE990940B0130	2
Q800R00P2				
	N° 4 golfari di sollevamento	ESAC3003P4	2CPX078412R9999	4
ESAC3003P4				
	Kit di messa a terra porta 6 mm² con 2x M6	QAW007000	1SZE990940B0120	1
	Kit di messa a terra copertura Connessione tra accessori interni e struttura 6 mm² con 2x M5	QAW007001	1SZE990940B0130	1
	Bomboletta vernice Colore RAL 7035, 150 ml	ZA16	2CPX038235R9999	1
ZA16				
	Applicatore per ritocchi Colore RAL 7035, 12 ml	ZA116	2CPX039042R9999	1
ZA116				
	Portadocumenti DIN A4	ZA6	2CPX038227R9999	1
	Autoadesivo con busta trasparente e retro rinforzato	ZA6P10	2CPX062380R9999	10
	Autoadesivo con busta trasparente	ZA61P10	2CPX062375R9999	10
ZA6				
	Portadocumenti DIN A4	ZA13	2CPX038233R9999	1
	Autoadesivo	ZA13P10	2CPX062381R9999	10
	Portadocumenti DIN A5	ZA5	2CPX038228R9999	1
	Autoadesivo	ZA5P10	2CPX062382R9999	10
ZA5				
	Piastra di supporto portadocumenti			
	Per portadocumenti ZA13, da avvitare sui profili di rinforzo della porta	ZA123	2CPX038471R9999	1
	Per portadocumenti ZA5, da avvitare sui profili di rinforzo della porta	ZA125	2CPX038472R9999	1
ZA123				



System pro E® energy L







Codici per l'ordinazione - Accessori

		Codice tipo	Codice d'ordine	Pz.
	Luce colonna (LED con sensore di movimento); 230 V - 24 V	TZ650	2CPX010972R9999	1
TZ615P4				
	Tappo per montaggio lampada	TZ617P10	2CPX010512R9999	1
TZ617P10				
	Traversa di rinforzo per affiancamento strutture			
	Larghezza quadro	600+400	Q800R6400 1SZE990940B0040	1
		600+600/400+800	Q800R6600 1SZE990940B0050	1
		600+400+600	Q800R6460 1SZE990940B0060	1
		600+600+600/800+400+600	Q800R6660 1SZE990940B0070	1
		800+600	Q800R8600 1SZE990940B0090	1
		800+800	Q800R8800 1SZE990940B0100	1
		800+400+800/600+600+800	Q800R8480 1SZE990940B0110	1
Q800R6400				

System pro E® energy L











Codici per l'ordinazione - Inserti e Chiavi

Strutture fino ad H=1400mm

			Codice tipo	Codice d'ordine	Pz.
Placca e inserti					
		Per inserto 3 mm* (ricambio) e 5 mm	TZ517	2CPX010926R9999	1
		Per inserto triangolare e quadrato	TZ518	2CPX010927R9999	1
		Doppia aletta 3 mm* (ricambio)	ZH130	2CPX060490R9999	1
		Doppia aletta 5 mm	ZH131	2CPX060491R9999	1
		Triangolare 7 mm	ZH132	2CPX060492R9999	1
TZ517	TZ518	Triangolare 8 mm	ZH133	2CPX060493R9999	1
		Quadrato 6 mm	ZH134	2CPX060494R9999	1
		Quadrato 7 mm	ZH135	2CPX060495R9999	1
ZH130	ZH132	Quadrato 8 mm	ZH136	2CPX060496R9999	1
		Daimler-Benz	ZH137	2CPX060497R9999	1
ZH134	ZH137				

* Accessorio incluso nel materiale in dotazione

Strutture da H=1600mm





			Codice tipo	Codice d'ordine	Pz.
Maniglia e inserti					
		Maniglia a leva con doppia aletta 3 mm* (ricambio)	ESAC1001	2CPX010900R9999	1
		Doppia aletta 3 mm* (ricambio)	ESAC1002	2CPX010901R9999	1
		Doppia aletta 5 mm	ESAC1003	2CPX010902R9999	1
		Triangolare 7 mm	ESAC1004	2CPX010903R9999	1
ESAC1001	ESAC1002	Triangolare 8 mm	ESAC1005	2CPX010904R9999	1
		Quadrato 6 mm	ESAC1006	2CPX010905R9999	1
		Quadrato 7 mm	ESAC1007	2CPX010906R9999	1
ESAC1003	ESAC1004	Quadrato 8 mm	ESAC1008	2CPX010907R9999	1
		EK333 e chiave	ESAC1009	2CPX010908R9999	1
		Inserto tipo FIST (FIAT)	ESAC1010	2CPX010909R9999	1
ESAC1005	ESAC1006	Chiave FIAT	ESAC1013	2CPX010912R9999	1
		Ronis 455 e chiave	ESAC1011	2CPX010910R9999	1
		Ronis 405 e chiave	ESAC1012	2CPX010911R9999	1
ESAC1007	ESAC1008				
					
ESAC1009	ESAC1010				
					
ESAC1011	ESAC1013				

* Accessorio incluso nel materiale in dotazione



System pro E® energy L









Codici per l'ordinazione - Inserti e Chiavi

		Codice tipo	Codice d'ordine	Pz.
	Chiave universale	ZH91	2CPX066091R9999	1
	Doppia aletta 3 mm/5 mm Triangolare 8 mm, quadrato 6 mm/8 mm			
ZH91	Doppia aletta 3 mm*	ZH160	2CPX060660R9999	1
	Doppia aletta 5 mm	ZH161	2CPX060661R9999	1
 	Triangolare 7 mm	ZH157	2CPX060657R9999	1
	Triangolare 8 mm	ZH158	2CPX060658R9999	1
ZH160 ZH157	Quadrato 6 mm	ZH162	2CPX060662R9999	1
	Quadrato 7 mm	ZH163	2CPX060663R9999	1
 	Quadrato 8 mm	ZH164	2CPX060664R9999	1
	Daimler-Benz	ZH165	2CPX060665R9999	1
ZH162 ZH165				

* Accessorio incluso nel materiale in dotazione

System pro E® energy L

Parti di ricambio serrature

		Codice tipo	Codice d'ordine	Pz.
 ESAC2004	Chiusura a spagnoletta*			
	Chiusura per altezza porta 400 mm	ESAC2004	2CPX010913R9999	1
	Chiusura a spagnoletta altezza 600 mm	ESAC2006	2CPX010914R9999	1
	Chiusura a spagnoletta altezza 800 mm	ESAC2008	2CPX010915R9999	1
	Chiusura a spagnoletta altezza 1000 mm	ESAC2010	2CPX010916R9999	1
	Chiusura a spagnoletta altezza 1200 mm	ESAC2012	2CPX010917R9999	1
	Chiusura a spagnoletta altezza 1400 mm	ESAC2014	2CPX010918R9999	1
	Chiusura a spagnoletta altezza 1600 mm	ESAC2016	2CPX010919R9999	1
	Chiusura a spagnoletta altezza 1800 mm	ESAC2018	2CPX010920R9999	1
	Chiusura a spagnoletta altezza 2000 mm	ESAC2020	2CPX010921R9999	1
 ESAC2008	Guida spagnoletta*	TZ511	2CPX010495R9999	1
 TZ511	Base*	TZ501	2CPX010485R9999	1
	Per chiusura a spagnoletta			
 TZ501	Placca** e inserti			
	Per inserto 3 mm*	TZ517	2CPX010926R9999	1
	Doppia aletta 3 mm*	ZH130	2CPX060490R9999	1
  TZ517 ZH130	Maniglia*** e inserti			
	Maniglia a leva con doppia aletta 3 mm*	ESAC1001	2CPX010900R9999	1
	Doppia aletta 3 mm*	ESAC1002	2CPX010901R9999	1
  ESAC1001 ESAC1002				

* Accessorio incluso nel materiale in dotazione

** Placca per strutture ed estensioni fino ad H=1400mm

*** Maniglia su strutture da H=1600mm

—

03

System pro E[®] energy M

Indice

Introduzione	50
Gamma dimensionale	52
Specifiche tecniche e caratteristiche del prodotto	53
Descrizione del sistema	54
Panoramica del sistema	55
Strutture ed estensioni	56
Tabella di scelta rapida	58
Codici per l'ordinazione	60

System pro E® energy M

I nuovi quadri ABB monoblocco IP55 fino a 800A

La gamma System pro E® energy M è il nuovo punto di riferimento nel mercato dei quadri di distribuzione secondaria, in quanto offre soluzioni di flessibilità grazie a performance di eccellenza garantite da un **ampio numero di configurazioni, velocità di assemblaggio e semplicità in tutte le fasi di lavorazione del quadro**, dalla progettazione all'assemblaggio, alla messa in servizio. Tutti gli armadi sono costruiti nel rispetto delle principali normative.

La gamma si compone di **strutture** fornite in versione **monoblocco** per realizzazioni a parete e pavimento con grado di protezione IP30 (senza porta) e IP55 (con porta) ed è in grado di coprire applicazioni per quadri di distribuzione secondaria fino a 800A.



Tutte le strutture monoblocco System pro E® energy M sono aperte lateralmente e necessitano quindi di pannelli laterali di chiusura.

Al loro interno sono già provvisti di profili per il fissaggio di kit interni portabarre e di un telaio per il montaggio di pannelli frontali.

Sono affiancabili lateralmente ad altre strutture fino ad un massimo di 3 colonne.

Il sistema **System pro E® energy Combi** completa il System pro E® energy M ed è costituito da kit funzionali e accessori comuni che consentono il montaggio delle varie apparecchiature modulari e scatolate come la serie Tmax T5 e T6, Tmax XT da XT1 a XT6 in versione fissa per installazione verticale e orizzontale con attacchi anteriori.

I pannelli modulari sono disponibili con altezza 200 mm, ma anche con altezza 150 mm, consentendone l'ottimizzazione dello spazio.

Le **Guide DIN** sono disponibili in due differenti tipologie: fisse e regolabili in 5 diverse profondità. Capacità modulare delle guide DIN: 12, 24, 36 moduli.

Nei cablaggi è disponibile il **sistema rapido Unifix L ed Unifix H** oltre ad un sistema di distribuzione ad innesto **Uniclic**.

Sistema di sbarre a sezione sagomata da 400 e 800A e a sezione piatta da 250, 400, 630 e 800A. Portabarre lineari o scalari.

La **struttura completamente aperta** favorisce le operazioni di montaggio e cablaggio, che possono essere effettuate con il quadro posizionato orizzontalmente. L'accessibilità laterale offre la possibilità di montare canaline verticali (max 80 mm) sia sul lato destro, che su quello sinistro e in orizzontale.

La Forma di segregazione massima che si può ottenere è 2b.

System pro E® energy M

Gamma dimensionale



System pro E® energy M

Tipo di struttura		Struttura monoblocco con lati aperti		
Profondità esterna		250		
Larghezza		400	600	800
Altezza	600	■	■	■
	800	■	■	■
	1000	■	■	■
	1200	■	■	■
	1400	■	■	■
	1600	■	■	■
	1800	■	■	■
	2000	■	■	■

Dimensioni in mm

System pro E® energy M

Specifiche tecniche e caratteristiche del prodotto

Specifiche tecniche

Conformità alla Norma	IEC 61439 -1-2-3
Classe di protezione	Classe I
Grado di inquinamento	2
Segregazione	Forma 1 e Forma 2
Grado di protezione	IP30 senza porta IP55 con porta
Resistenza a impatto meccanico	IK 08 struttura con porta cieca IK 07 tetto/fondo IK 07 struttura con porta trasparente
Condizioni d'installazione	Ambienti interni Temperatura aria ambiente max. +40 °C Temperatura aria ambiente min. -5 °C Temperatura d'esercizio max. +55 °C Temperatura di stoccaggio max. +55 °C Temperatura di stoccaggio min. -40 °C
Corrente nominale (I_n)	800 A
Tensione nominale d'esercizio (U_e)	415 V
Tensione nominale di isolamento (U_i)	1000 V
Corrente di cortocircuito nominale (I_{cc})	32 kA/1s
Corrente nominale dei sistemi di sbarre	800 A in IP43

Caratteristiche del prodotto

Colorazione standard	Zoccolo	RAL 7035 bucciato
		RAL7012 bucciato
Spessori	Struttura	Lamiera d'acciaio con vernice a polvere epossidica-poliestere 1,25 mm
	Porta cieca	Lamiera d'acciaio con vernice a polvere epossidica-poliestere 1,5 mm
	Porta trasparente	Lamiera d'acciaio con vernice a polvere epossidica-poliestere 1,5 mm e vetro di sicurezza spessore 3 mm
	Pannellatura	Lamiera d'acciaio con vernice a polvere epossidica-poliestere 1 mm
Apertura porta		130°
Tipologia di serratura		Placca (strutture fino a 1400 mm di altezza) maniglia (da altezza 1600 mm) con inserto a doppia aletta 3 mm
Tipologia di fornitura		Monoblocco con pannelli laterali separati



System pro E® energy M

Descrizione del sistema

STRUTTURA MONOBLOCCO

- Struttura aperta lateralmente in lamiera di acciaio con vernice a polvere epossidica-poliestere 1,25 mm
- Pannelli laterali in lamiera d'acciaio con vernice a polvere epossidica-poliestere 1,25 mm²
- Profili per fissaggio kit interni già montati sul pannello posteriore
- Telaio per fissaggio pannellatura frontale

Staffe di fissaggio non incluse da ordinare separatamente (opzionali).

Pannelli laterali non inclusi da ordinare separatamente.

Pannelli laterali

- Confezione da due pezzi

Da ordinare per tutte le altezze strutture.

Kit di affiancamento

- Guarnizione e staffe

Codice d'ordine specifico per

System pro E® energy M

Flange in plastica o metallo

- Ampia scelta di flange per ingresso cavi

Zoccoli

- Altezza 100 mm
- Sovrapponibili fino a 3 (H=300 mm)
- Coperture anteriori, posteriori e laterali rimovibili
- Accessori di fissaggio al quadro inclusi

Vano cavi interno

- Profili e porta cieca interna

È possibile realizzare un vano cavi interno solo nelle strutture/estensioni di larghezza 800 mm

Porte cieche o trasparenti

- Sistema di blocco a 3 punti già montato
- Guarnizione in PUR per garantire una chiusura perfetta e garantire il grado di protezione
- Angolo di apertura 130°
- Placca o Maniglia reversibile già montate con inserto a doppia aletta 3 mm
- Ampia gamma di inserti

System pro E® energy Combi

- kit interruttori SACE Tmax XT
- kit OT
- kit modulari DIN
- piastre di montaggio
- pannellature
- portabarre e sbarre
- accessori porta canalina
- segregazioni fino a Forma 2b

System pro E® energy Combi capitolo 04.

System pro E® energy M

Panoramica del sistema



Struttura monoblocco

+



Pannelli laterali

+



**Zoccolo
System pro E® energy L-M**

+



**Vano cavi interno
System pro E® energy L-M**

+



**Kit interni
System pro E® energy Combi**

+



**Portabarre
System pro E® energy Combi**

+



**Porta cieca e trasparente
System pro E® energy L-M**

+



**Flange
System pro E® energy L-M**



System pro E® energy M

Strutture e strutture affiancate

System pro E® energy M
Struttura 1000x600x250mm

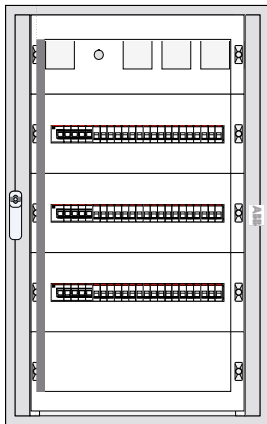

A

		Descrizione	Codice d'ordine	Pz.
IP30	A	Struttura monoblocco	Q855B610	1
		Pannelli laterali	Q855S010	1
IP55		Porta vetro	Q855G610	1

+ Accessori di completamento (flange, staffe fissaggio)

+ Kit interni (System pro E® energy Combi)

System pro E® energy M

Struttura 1000x600x250mm + Struttura 1000x400x250mm + Struttura 1000x600x250mm

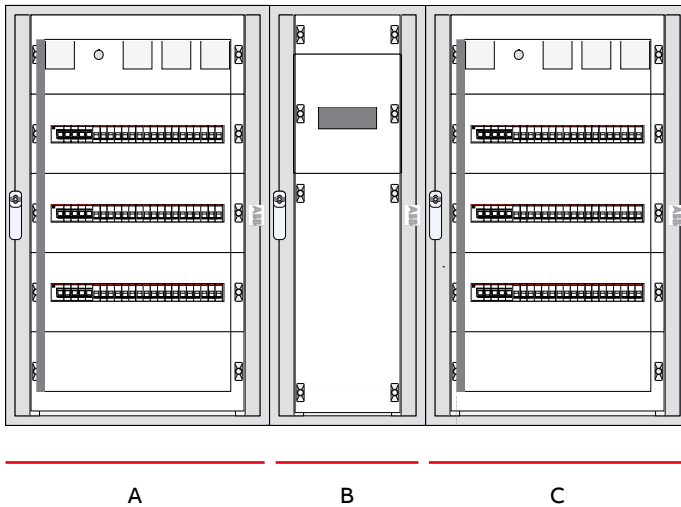

	Descrizione	Codice d'ordine	Pz.
IP30	A Struttura monoblocco	Q855B610	1
	Pannelli laterali	Q855S010	1
	B Struttura monoblocco	Q855B410	1
	Kit affiancamento	Q855E00W	1
IP55	C Struttura monoblocco	Q855B610	1
	Kit affiancamento	Q855E00W	1
	Porta vetro	Q855G610	2
	Porta vetro	Q855G410	1

+ Accessori di completamento (flange, staffe fissaggio)

+ Kit interni (System pro E® energy Combi)



System pro E® energy M

Tabella di scelta rapida



Larghezza = 400 mm

Altezza	N° Mod. DIN	N° Mod. DIN	Dimensione funzionale interna	Dimensione esterna (senza zoccolo)	Codice	Codice
	H= 150 mm	H= 200 mm	H×L×P (mm)	H×L×P (mm)	Struttura	Pannelli laterali
600	4 file (48 Mod)	3 file (36 Mod)	600×329×193	649×396×250	Q855B406	Q855S006
800	5 file (60 Mod)	4 file (48 Mod)	800×329×193	849×396×250	Q855B408	Q855S008
1000	6 file (72 Mod)	5 file (60 Mod)	100×329×193	1049×396×250	Q855B410	Q855S010
1200	8 file (96 Mod)	6 file (72 Mod)	1200×329×193	1249×396×250	Q855B412	Q855S012
1400	9 file (108 Mod)	7 file (84 Mod)	1400×329×193	1449×396×250	Q855B414	Q855S014
1600	10 file (120 Mod)	8 file (96 Mod)	1600×329×193	1649×396×250	Q855B416	Q855S016
1800	12 file (144 Mod)	9 file (108 Mod)	1800×329×193	1849×396×250	Q855B418	Q855S018
2000	13 file (156 Mod)	10 file (120 Mod)	2000×329×193	2049×396×250	Q855B420	Q855S020

Larghezza = 600 mm

Altezza	N° Mod. DIN	N° Mod. DIN	Dimensione funzionale interna	Dimensione esterna (senza zoccolo)	Codice	Codice
	H= 150 mm	H= 200 mm	H×L×P (mm)	H×L×P (mm)	Struttura	Pannelli laterali
600	4 file (96 Mod)	3 file (72 Mod)	600×545×193	649×612×250	Q855B606	Q855S006
800	5 file (120 Mod)	4 file (96 Mod)	800×545×193	849×612×250	Q855B608	Q855S008
1000	6 file (144 Mod)	5 file (120 Mod)	1000×545×193	1049×612×250	Q855B610	Q855S010
1200	8 file (192 Mod)	6 file (144 Mod)	1200×545×193	1249×612×250	Q855B612	Q855S012
1400	9 file (216 Mod)	7 file (168 Mod)	1400×545×193	1449×612×250	Q855B614	Q855S014
1600	10 file (240 Mod)	8 file (192 Mod)	1600×545×193	1649×612×250	Q855B616	Q855S016
1800	12 file (288 Mod)	9 file (216 Mod)	1800×545×193	1849×612×250	Q855B618	Q855S018
2000	13 file (312 Mod)	10 file (240 Mod)	2000×545×193	2049×612×250	Q855B620	Q855S020

Larghezza = 800 mm

Altezza	N° Mod. DIN	N° Mod. DIN	Dimensione funzionale interna	Dimensione esterna (senza zoccolo)	Codice	Codice
	H= 150 mm	H= 200 mm	H×L×P (mm)	H×L×P (mm)	Struttura	Pannelli laterali
600	4 file (144 Mod)	3 file (108 Mod)	600×761×193	649×828×250	Q855B806	Q855S006
800	5 file (180 Mod)	4 file (144 Mod)	800×761×193	849×828×250	Q855B808	Q855S008
1000	6 file (216 Mod)	5 file (180 Mod)	1000×761×193	1049×828×250	Q855B810	Q855S010
1200	8 file (288 Mod)	6 file (216 Mod)	1200×761×193	1249×828×250	Q855B812	Q855S012
1400	9 file (324 Mod)	7 file (252 Mod)	1400×761×193	1449×828×250	Q855B814	Q855S014
1600	10 file (360 Mod)	8 file (288 Mod)	1600×761×193	1649×828×250	Q855B816	Q855S016
1800	12 file (432 Mod)	9 file (324 Mod)	1800×761×193	1849×828×250	Q855B818	Q855S018
2000	13 file (468 Mod)	10 file (360 Mod)	2000×761×193	2049×828×250	Q855B820	Q855S020



Kit di affiancamento	Flange per tetto/ fondo chiuso	Flange per tetto/ fondo aperto	Zoccolo	Porta cieca	Porta vetro	Vano cavi interno
Q855E00W	Pagina 64 Flange	Pagina 65 Flange	Q855P401	Q855D406	Q855G406	-
				Q855D408	Q855G408	-
Q855E00F				Q855D410	Q855G410	-
				Q855D412	Q855G412	-
				Q855D414	Q855G414	-
				Q855D416	Q855G416	-
				Q855D418	Q855G418	-
				Q855D420	Q855G420	-

Kit di affiancamento	Flange per tetto/ fondo cieco	Flange per tetto/ fondo aperto	Zoccolo	Porta cieca	Porta vetro	Vano cavi interno
Q855E00W	Pagina 64 Flange	Pagina 65 Flange	Q855P601	Q855D606	Q855G606	-
				Q855D608	Q855G608	-
Q855E00F				Q855D610	Q855G610	-
				Q855D612	Q855G612	-
				Q855D614	Q855G614	-
				Q855D616	Q855G616	-
				Q855D618	Q855G618	-
				Q855D620	Q855G620	-

Kit di affiancamento	Flange per tetto/ fondo cieco	Flange per tetto/ fondo aperto	Zoccolo	Porta cieca	Porta vetro	Vano cavi interno
Q855E00W	Pagina 64 Flange	Pagina 65 Flange	Q855P801	Q855D806	Q855G806	Q830I206
				Q855D808	Q855G808	Q830I208
Q855E00F				Q855D810	Q855G810	Q830I210
				Q855D812	Q855G812	Q830I212
				Q855D814	Q855G814	Q830I214
				Q855D816	Q855G816	Q830I216
				Q855D818	Q855G818	Q830I218
				Q855D820	Q855G820	Q830I220



System pro E® energy M

Codici per l'ordinazione

Strutture monoblocco a lati aperti

- Tetto: aperto/fondo: chiuso con pretranciate (la struttura può essere ruotata di 180°)
- Profili per fissaggio kit interni già montati sul pannello posteriore
- Telaio per fissaggio pannellatura frontale

Staffe di fissaggio non incluse da ordinare separatamente (opzionali)

Pannelli laterali non inclusi da ordinare separatamente

Strutture					
Altezza mm	Larghezza mm	Codice tipo	Codice d'ordine	Pz.	
	600	400	Q855B406	1SZE550800B0010	1
	800		Q855B408	1SZE550800B0020	1
	1000		Q855B410	1SZE550800B0030	1
	1200		Q855B412	1SZE550800B0040	1
	1400		Q855B414	1SZE550800B0050	1
	1600		Q855B416	1SZE550800B0060	1
	1800		Q855B418	1SZE550800B0070	1
	2000		Q855B420	1SZE550800B0080	1
	600	600	Q855B606	1SZE550800B0090	1
	800		Q855B608	1SZE550800B0100	1
1000		Q855B610	1SZE550800B0110	1	
1200		Q855B612	1SZE550800B0120	1	
1400		Q855B614	1SZE550800B0130	1	
1600		Q855B616	1SZE550800B0140	1	
1800		Q855B618	1SZE550800B0150	1	
2000		Q855B620	1SZE550800B0160	1	
600	800	Q855B806	1SZE550800B0170	1	
800		Q855B808	1SZE550800B0180	1	
1000		Q855B810	1SZE550800B0190	1	
1200		Q855B812	1SZE550800B0200	1	
1400		Q855B814	1SZE550800B0210	1	
1600		Q855B816	1SZE550800B0220	1	
1800		Q855B818	1SZE550800B0230	1	
2000		Q855B820	1SZE550800B0240	1	

Pareti laterali System pro E® energy M

- Set di 2 pezzi
- Pronte al montaggio
- Viti incluse

Da ordinare per tutte le altezze

Strutture				
Altezza mm		Codice tipo	Codice d'ordine	Pz.
	600	Q855S006	1SZE550801B0010	1
	800	Q855S008	1SZE550801B0020	1
	1000	Q855S010	1SZE550801B0030	1
	1200	Q855S012	1SZE550801B0040	1
	1400	Q855S014	1SZE550801B0050	1
	1600	Q855S016	1SZE550801B0060	1
	1800	Q855S018	1SZE550801B0070	1
	2000	Q855S020	1SZE550801B0080	1

kit di affiancamento

- Staffe
- Guarnizione

2 tipologie a seconda dell'altezza struttura

Altezza mm	Codice tipo	Codice d'ordine	Pz.
600 - 1200 mm	Q855E00W	1SZE550800B0310	1
1400 - 2000 mm	Q855E00F	1SZE550800B0320	1

Vano cavi interno

- Profili e porta cieca interna

Possibile realizzare un vano cavi interno di 200mm solo nelle strutture/estensioni di larghezza 800mm

Montabile sia a destra sia a sinistra

Compatibile con strutture System pro E® energy L-M ed estensioni System pro E® energy L

Strutture/estensioni		Codice tipo	Codice d'ordine	Pz.
Altezza mm	Larghezza mm			
600	800	Q830I206	1SZE990930B0010	1
800		Q830I208	1SZE990930B0020	1
1000		Q830I210	1SZE990930B0030	1
1200		Q830I212	1SZE990930B0040	1
1400		Q830I214	1SZE990930B0050	1
1600		Q830I216	1SZE990930B0060	1
1800		Q830I218	1SZE990930B0070	1
2000		Q830I220	1SZE990930B0080	1

Zoccolo

- Altezza 100 mm
- Impilabili fino a 3: 300 mm
- Coperture anteriori, posteriori e laterali rimovibili
- Accessori di fissaggio al quadro inclusi

Compatibile con tutte le altezze di strutture System pro E® energy L-M ed estensioni System pro E® energy L

Strutture/estensioni		Codice tipo	Codice d'ordine	Pz.
Altezza mm	Larghezza mm			
100	400	Q855P401	1SZE990940B0010	1
	600	Q855P601	1SZE990940B0020	1
	800	Q855P801	1SZE990940B0030	1





System pro E® energy M

Codici per l'ordinazione - Porte

Porte cieche

- Sistema di blocco a 3 punti già montato
- Guarnizione in PUR per garantire una chiusura perfetta e il grado di protezione
- Angolo di apertura 130°
- Placca o Maniglia girevole già montate con inserto a doppia aletta 3mm
- Ampia gamma di inserti
- 2 cerniere fino ad altezza 1200mm, 3 da 1400mm

Compatibile con tutte le strutture System pro E® energy L-M ed estensioni System pro E® energy L











Strutture/estensioni					
Altezza mm	Larghezza mm	Codice tipo	Codice d'ordine	Pz.	
	600	400	Q855D406	1SZE990910B0010	1
	800		Q855D408	1SZE990910B0020	1
	1000		Q855D410	1SZE990910B0030	1
	1200		Q855D412	1SZE990910B0040	1
	1400		Q855D414	1SZE990910B0050	1
	1600		Q855D416	1SZE990910B0060	1
	1800		Q855D418	1SZE990910B0070	1
	2000		Q855D420	1SZE990910B0080	1
	600	600	Q855D606	1SZE990910B0090	1
	800		Q855D608	1SZE990910B0100	1
	1000		Q855D610	1SZE990910B0110	1
	1200		Q855D612	1SZE990910B0120	1
	1400		Q855D614	1SZE990910B0130	1
	1600		Q855D616	1SZE990910B0140	1
	1800		Q855D618	1SZE990910B0150	1
	2000		Q855D620	1SZE990910B0160	1
	600	800	Q855D806	1SZE990910B0170	1
	800		Q855D808	1SZE990910B0180	1
	1000		Q855D810	1SZE990910B0190	1
	1200		Q855D812	1SZE990910B0200	1
	1400		Q855D814	1SZE990910B0210	1
	1600		Q855D816	1SZE990910B0220	1
	1800		Q855D818	1SZE990910B0230	1
	2000		Q855D820	1SZE990910B0240	1



System pro E® energy M

Codici per l'ordinazione - Flange

Flange per tetto/fondo chiuso pretranciato o tetto/fondo aperto con utilizzo di flangia di chiusura Q855F421-621-821

	Articolo	Codice tipo	Codice d'ordine	Pz.
	Flangia a membrana Materiale: plastica Per sezioni cavi 2 x 6 - 32,5 mm, 2 x 6 - 25 mm, 4 x 6 - 19 mm, 10 x 6 - 15 mm, 2 x 6 - 12 mm, 31 x 6 - 11 mm, 1 x 6 - 7 mm	TZ101	2CPX010450R9999	1
		TZ101P10	2CPX010451R9999	10
		TZ101P100	2CPX010826R9999	100
TZ101				
	Flange per raccordo con viti M Materiale: plastica 1 x M 63 / M 50, 2 x M 32 / M 20, 5 x M 25, 5 x M 20	TZ102	2CPX010452R9999	1
		TZ102P10	2CPX010453R9999	10
TZ102				
	4 x M20 / M25, 18 x M20	TZ103	2CPX010454R9999	1
		TZ103P10	2CPX010455R9999	10
TZ103				
	Flange con manicotto Materiale: plastica Flange con 8 manicotti Per sezioni cavi 8 x 13 - 34 mm	TZ110	2CPX010850R9999	1
		TZ110P10	2CPX010934R9999	10
TZ110				
	Flange con 11 manicotti Per sezioni cavi 1 x 14 - 54 mm, 3 x 13 - 34 mm, 3 x 13 - 26,5 mm, 4 x 5 - 21 mm	TZ111	2CPX010851R9999	1
		TZ111P10	2CPX010935R9999	10
TZ111				
	Flangia con 1 manicotto Per sezioni cavi 1 x 14 - 68 mm	TZ112	2CPX010852R9999	1
TZ112				
	Flangia con 2 manicotti Per sezioni cavi 2 x 14 - 68 mm	TZ104	2CPX010456R9999	1
		TZ104P10	2CPX010932R9999	10
TZ104				
	Flangia con 3 manicotti Per sezioni cavi 3 x 14 - 54 mm	TZ105	2CPX010457R9999	1
		TZ105P10	2CPX010933R9999	10
TZ105				
	Flange chiusura Materiale: plastica	TZ107	2CPX010460R9999	1
		TZ107P10	2CPX010461R9999	10
TZ107				
	Materiale: lamiera d'acciaio	TZ106	2CPX010458R9999	1
		TZ106P10	2CPX010459R9999	10
TZ106				

Flangia per tetto/fondo cieco aperto che si utilizza come adattatore per flange tipo TZ....

		Codice tipo	Codice d'ordine	Pz.
	Larghezza colonna			
	400 mm	Q855F421	1SZE990900B0011	1
	600 mm	Q855F621	1SZE990900B0021	1
	800 mm	Q855F821	1SZE990900B0031	1

Q855F621

Flangia liscia per tetto/fondo aperto

		Codice tipo	Codice d'ordine	Pz.
	Larghezza colonna			
	400 mm	Q855F422	1SZE990900B0012	1
	600 mm	Q855F622	1SZE990900B0022	1
	800 mm	Q855F822	1SZE990900B0032	1

Q855F622

Flangia per tetto/fondo aperto per cavi M20

		Codice tipo	Codice d'ordine	Pz.
	Larghezza colonna			
	400 mm	Q855F423	1SZE990900B0013	1
	600 mm	Q855F623	1SZE990900B0023	1
	800 mm	Q855F823	1SZE990900B0033	1

Q855F623











Flangia per tetto/fondo aperto per cavi M40

		Codice tipo	Codice d'ordine	Pz.
	Larghezza colonna			
	400 mm	Q855F424	1SZE990900B0014	1
	600 mm	Q855F624	1SZE990900B0024	1
	800 mm	Q855F824	1SZE990900B0034	1

Q855F624

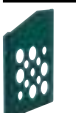
**System pro E® energy M**







Codici per l'ordinazione - Accessori

		Codice tipo	Codice d'ordine	Pz.	
	N° 2 staffe di montaggio	Q800R00P2	1SZE990940B0130	2	
Q800R00P2					
	N° 4 golfari di sollevamento	ESAC3003P4	2CPX078412R9999	4	
ESAC3003P4					
	Kit di messa a terra porta 6 mm² con 2x M6	QAW007000	1SZE990940B0120	1	
	Kit di messa a terra copertura Connessione tra accessori interni e struttura 6 mm² con 2x M5	QAW007001	1SZE990940B0130	1	
	Bomboletta vernice Colore RAL 7035, 150 ml	ZA16	2CPX038235R9999	1	
ZA16					
	Applicatore per ritocchi Colore RAL 7035, 12 ml	ZA116	2CPX039042R9999	1	
ZA116					
	Portadocumenti DIN A4 Autoadesivo con busta trasparente e retro rinforzato	ZA6	2CPX038227R9999	1	
	Autoadesivo con busta trasparente	ZA6P10	2CPX062380R9999	10	
	Autoadesivo con busta trasparente	ZA61P10	2CPX062375R9999	10	
ZA6					
	Portadocumenti DIN A4 Autoadesivo	ZA13	2CPX038233R9999	1	
		ZA13P10	2CPX062381R9999	10	
	Portadocumenti DIN A5 Autoadesivo	ZA5	2CPX038228R9999	1	
		ZA5P10	2CPX062382R9999	10	
ZA5					
	Piastra di supporto portadocumenti Per portadocumenti ZA13, da avvitare sui profili di rinforzo della porta	ZA123	2CPX038471R9999	1	
	Per portadocumenti ZA5, da avvitare sui profili di rinforzo della porta	ZA125	2CPX038472R9999	1	
ZA123					
	Luce colonna (LED con sensore di movimento); 230 V - 24 V	TZ650	2CPX010972R9999	1	
TZ615P4					
	Tappo per montaggio lampada	TZ617P10	2CPX010512R9999	1	
TZ617P10					
	Traversa di rinforzo per affiancamento strutture				
	Larghezza quadro	600+400	Q800R6400	1SZE990940B0040	1
		600+600/400+800	Q800R6600	1SZE990940B0050	1
		600+400+600	Q800R6460	1SZE990940B0060	1
		600+600+600/800+400+600	Q800R6660	1SZE990940B0070	1
		800+600	Q800R8600	1SZE990940B0090	1
		800+800	Q800R8800	1SZE990940B0100	1
		800+400+800/600+600+800	Q800R8480	1SZE990940B0110	1
Q800R6400					

System pro E® energy M













Codici per l'ordinazione - Inserti e Chiavi

Strutture fino ad H=1400mm

			Codice tipo	Codice d'ordine	Pz.
Placca e inserti					
		Per inserto 3 mm* (ricambio) e 5 mm	TZ517	2CPX010926R9999	1
		Per inserto triangolare e quadrato	TZ518	2CPX010927R9999	1
		Doppia aletta 3 mm* (ricambio)	ZH130	2CPX060490R9999	1
		Doppia aletta 5 mm	ZH131	2CPX060491R9999	1
		Triangolare 7 mm	ZH132	2CPX060492R9999	1
		Triangolare 8 mm	ZH133	2CPX060493R9999	1
		Quadrato 6 mm	ZH134	2CPX060494R9999	1
		Quadrato 7 mm	ZH135	2CPX060495R9999	1
		Quadrato 8 mm	ZH136	2CPX060496R9999	1
		Daimler-Benz	ZH137	2CPX060497R9999	1
TZ517	TZ518				
					
ZH130	ZH132				
					
ZH134	ZH137				

* Accessorio incluso nel materiale in dotazione

Strutture da H=1600mm



			Codice tipo	Codice d'ordine	Pz.
Maniglia e inserti					
		Maniglia a leva con doppia aletta 3 mm* (ricambio)	ESAC1001	2CPX010900R9999	1
		Doppia aletta 3 mm* (ricambio)	ESAC1002	2CPX010901R9999	1
		Doppia aletta 5 mm	ESAC1003	2CPX010902R9999	1
		Triangolare 7 mm	ESAC1004	2CPX010903R9999	1
		Triangolare 8 mm	ESAC1005	2CPX010904R9999	1
		Quadrato 6 mm	ESAC1006	2CPX010905R9999	1
		Quadrato 7 mm	ESAC1007	2CPX010906R9999	1
		Quadrato 8 mm	ESAC1008	2CPX010907R9999	1
		EK333 e chiave	ESAC1009	2CPX010908R9999	1
		Inserto tipo FIST (FIAT)	ESAC1010	2CPX010909R9999	1
		Chiave FIAT	ESAC1013	2CPX010912R9999	1
		Ronis 455 e chiave	ESAC1011	2CPX010910R9999	1
		Ronis 405 e chiave	ESAC1012	2CPX010911R9999	1
ESAC1001	ESAC1002				
					
ESAC1003	ESAC1004				
					
ESAC1005	ESAC1006				
					
ESAC1007	ESAC1008				
					
ESAC1009	ESAC1010				
					
ESAC1011	ESAC1013				

* Accessorio incluso nel materiale in dotazione



System pro E® energy M

Codici per l'ordinazione - Inserti e Chiavi

		Codice tipo	Codice d'ordine	Pz.
	Chiave universale	ZH91	2CPX066091R9999	1
	Doppia aletta 3 mm/5 mm Triangolare 8 mm, quadrato 6 mm/8 mm			
ZH91	Doppia aletta 3 mm*	ZH160	2CPX060660R9999	1
	Doppia aletta 5 mm	ZH161	2CPX060661R9999	1
	Triangolare 7 mm	ZH157	2CPX060657R9999	1
	Triangolare 8 mm	ZH158	2CPX060658R9999	1
ZH160	Quadrato 6 mm	ZH162	2CPX060662R9999	1
	Quadrato 7 mm	ZH163	2CPX060663R9999	1
ZH157	Quadrato 8 mm	ZH164	2CPX060664R9999	1
	Daimler-Benz	ZH165	2CPX060665R9999	1
				
ZH162				
ZH165				

* Accessorio incluso nel materiale in dotazione

System pro E® energy M

Parti di ricambio serrature

		Codice tipo	Codice d'ordine	Pz.
 ESAC2004	Chiusura a spagnoletta*			
	Chiusura per altezza porta 400 mm	ESAC2004	2CPX010913R9999	1
	Chiusura a spagnoletta altezza 600 mm	ESAC2006	2CPX010914R9999	1
	Chiusura a spagnoletta altezza 800 mm	ESAC2008	2CPX010915R9999	1
	Chiusura a spagnoletta altezza 1000 mm	ESAC2010	2CPX010916R9999	1
	Chiusura a spagnoletta altezza 1200 mm	ESAC2012	2CPX010917R9999	1
	Chiusura a spagnoletta altezza 1400 mm	ESAC2014	2CPX010918R9999	1
	Chiusura a spagnoletta altezza 1600 mm	ESAC2016	2CPX010919R9999	1
	Chiusura a spagnoletta altezza 1800 mm	ESAC2018	2CPX010920R9999	1
	Chiusura a spagnoletta altezza 2000 mm	ESAC2020	2CPX010921R9999	1
 ESAC2008	Guida spagnoletta*	TZ511	2CPX010495R9999	1
	Base* Per chiusura a spagnoletta	TZ501	2CPX010485R9999	1
 TZ511	Placca** e inserti			
	Per inserto 3 mm*	TZ517	2CPX010926R9999	1
 TZ501	Doppia aletta 3 mm*	ZH130	2CPX060490R9999	1
	Maniglia*** e inserti			
 TZ517	Maniglia a leva con doppia aletta 3 mm*	ESAC1001	2CPX010900R9999	1
	Doppia aletta 3 mm*	ESAC1002	2CPX010901R9999	1
 ZH130				
 ESAC1001				
 ESAC1002				

* Accessorio incluso nel materiale in dotazione

** Placca per strutture ed estensioni fino ad H=1400mm

*** Maniglia su strutture da H=1600mm

—

04

System pro E[®] energy Combi

Indice

Introduzione	72
Specifiche tecniche e caratteristiche del prodotto	74
Panoramica del sistema	75
Flessibilità, velocità, semplicità	76
Codici per l'ordinazione	78

System pro E® energy Combi

Il nuovo e rapido sistema di assemblaggio interno

System pro E® energy Combi è il nuovo sistema di assemblaggio interno comune alle gamme System pro E® energy L e System pro E® energy M che grazie ad un'innovativa tecnologia ad aggancio rapido permette un montaggio comodo e senza fatica. Flessibilità, velocità e semplicità sono i tre vantaggi di questa soluzione.

L'ampia gamma di configurazioni e una profondità comune fra le due versioni consentono l'assemblaggio di apparecchiature fino a 800A sia in strutture con installazione a parete sia in strutture con installazione a pavimento.



System pro E® energy Combi è un unico sistema che trova la sua collocazione in entrambe le strutture. System pro E® energy L ed M è costituito da kit per apparecchi modulari della serie System pro M compact® con capacità modulare 12, 24, 36 moduli, interruttori scatolati della serie Tmax T5 e T6 e della serie XT da XT1 a XT6 in versione fissa per installazione verticale e orizzontale con attacchi anteriori, Kit OT, Kit Smisline, kit TruONE ed accessori per canaline oltre ad un sistema di distribuzione costituito da portabarre scalare e lineare e sbarre a profilo sagomato o piatto.

I pannelli frontali sono tutti dotati di maniglia con vite già pre-assemblata con chiusura ad 1/4 di giro.

I pannelli modulari sono disponibili in altezza 200 mm e 150 mm per ottimizzare lo spazio di cablaggio.

Le Guide DIN sono disponibili con staffe di fissaggio fisse e staffe di fissaggio regolabili in 5 profondità diverse per differenti tipologie installative.

Particolari supporti consentono il fissaggio di canaline sia in senso orizzontale che verticale (nella parte destra o sinistra del quadro) con la possibilità di installare anche supporti portacavi. Larghezza massima della canalina 80 mm.

È possibile utilizzare il cablaggio rapido Unifix L ed Unifix H oltre ad un sistema di distribuzione ad innesto Uniclic.

Possono essere installati i sistemi di sbarre a sezione sagomata da 400 e 800A e a sezione piatta da 250, 400, 630 e 800A con portabarre lineari o scalari.

Tutti i kit si installano ai profili già predisposti sul pannello posteriore. Su questi profili verticali, per agevolare e semplificare il posizionamento di piastre o supporti, è riportata una griglia con passi standard da 50 e 100 mm.

Le pannellature di copertura frontale si applicano su un telaio rimovibile che ne consente il montaggio anche all'esterno del quadro.

Essendo una struttura aperta anche l'accessibilità laterale è garantita.

La Forma di segregazione massima è 2b.

System pro E® energy Combi comprende:

- Kit interruttori Tmax T5-T6 e XT
- Kit OT
- Kit interruttori modulari DIN
- Kit Smisline
- Kit TruONE
- Piastre di montaggio
- Pannelli ciechi
- Pannelli strumenti
- Portabarre lineari e scalari, sbarre piatte o sagomate
- Accessori porta canalina
- Segregazioni fino a Forma 2b
- Uniclic
- Unifix L-H

La combinazione di System pro E® energy e dei dispositivi ABB a bassa tensione è certificata in conformità alle norme IEC 61439-1-2-3 e IEC62208.



System pro E® energy Combi

Specifiche tecniche e caratteristiche del prodotto

Specifiche tecniche

Conformità alla Norma	IEC 61439-1-2-3
Classe di protezione	Classe I, con messa a terra
Grado di inquinamento	3
Grado di protezione	IP2XC
Categoria di sovratensione	III
Corrente nominale (I_n)	fino a 800 A
Tensione nominale d'esercizio (U_n)	fino a 415 V
Tensione nominale di isolamento (U_i)	fino a 1000 V
Corrente nominale di tenuta di breve durata (I_{cw})	fino a 32 kA/1s
Corrente nominale di picco (I_{pk})	fino a 67 kA
Tensione nominale di tenuta d'impulso (U_{imp})	6 kV
Frequenza nominale	50-60 Hz

Caratteristiche del prodotto

Colorazione standard	RAL 7035 bucciato
Spessore pannellatura	Lamiera d'acciaio con vernice a polvere epossidicapoliestere 1 mm
Tipologia di serratura	I pannelli frontali sono tutti dotati di maniglia con vite pre-assemblata con chiusura ad 1/4 di giro
Tipologia di fornitura	I pannelli frontali sono tutti dotati di maniglia con vite pre-assemblata con chiusura ad 1/4 di giro, sono incernierabili con kit cerniere da ordinare separatamente Le piastre di montaggio, le staffe guida DIN, i supporti portabarre, le piastre porta interruttori sono tutte dotate di sistema di fissaggio ad aggancio rapido I kit interruttori sono comprensivi di piastra, supporti e pannelli frontali Le guide DIN sono disponibili in versione fissa o regolabile sciolta I kit guida DIN sono comprensivi di guida DIN, supporti e pannello frontale I portabarre sono compresi di supporto di fissaggio Il sistema è compatibile con Unifix L ed H

System pro E® energy Combi

Panoramica del sistema



System pro E® energy Combi



Kit interruptori Tmax



Kit OT



Kit guida DIN



Pannelli ciechi



Pannelli strumenti



Piastre di montaggio



Pannelli di segregazione



Portabarre scalare e lineare
per sbarre piatte e sagomate



Accessori



System pro E® energy L



System pro E® energy M



System pro E® energy Combi

Flessibilità, velocità, semplicità

Flessibilità

Le configurazioni interne ed i sistemi di distribuzione sono utilizzabili all'interno delle strutture System pro E® energy L e System pro E® energy M e sono in grado di soddisfare qualsiasi tipo di applicazione fino ad una corrente nominale di 800A.

Il sistema di distribuzione è stato sviluppato per garantire una maggiore semplicità di montaggio ed una migliore flessibilità di utilizzo fornendo differenti soluzioni che permettono l'installazione in verticale (struttura o vano cavi) ed in orizzontale (solo struttura).

Grazie ad un imballo completo contenente tutto il necessario la scelta dei componenti risulta essere più rapida, riducendo in questo modo anche il rischio di errore.

Velocità

System pro E® energy Combi permette di accelerare l'installazione dei kit grazie ad un'innovativa soluzione ad aggancio rapido che permette il montaggio ad incastro riducendo il numero di viti. I pannelli frontali sono già predisposti di maniglia pre-assemblata con chiusura rapida ad 1/4 di giro,

Sui profili verticali del pannello posteriore, per agevolare e semplificare il posizionamento di piastre o supporti, è riportata una griglia con passi standard da 50 e 100 mm.

Semplicità

La semplicità del sistema di assemblaggio interno aiuta in ogni fase installativa partendo dalla progettazione del quadro, passando per la scelta codici d'ordine fino ad arrivare al montaggio ed all'installazione finale.

Vantaggi

- Il montaggio può essere eseguito da un'unica persona
- Molla ad aggancio rapido a scatto senza viti per il fissaggio di kit interni
- Maniglie pre-assemblate con viti da ¼ di giro per pannelli ciechi di copertura
- System pro E® energy Combi consente di risparmiare tempo nell'installazione grazie alla tecnologia di aggancio che limita il numero delle viti.
- Guida DIN fissa o regolabile in 5 profondità per montaggio interruttori
- Il Telaio consente di rimuovere tutti i pannelli contemporaneamente
- Segni di riferimento sui montanti di fissaggio a fondo struttura per un rapido posizionamento dei kit interni e delle piastre di montaggio
- Generoso spazio di cablaggio, sufficiente per canaline verticali larghe 80mm su ciascun lato

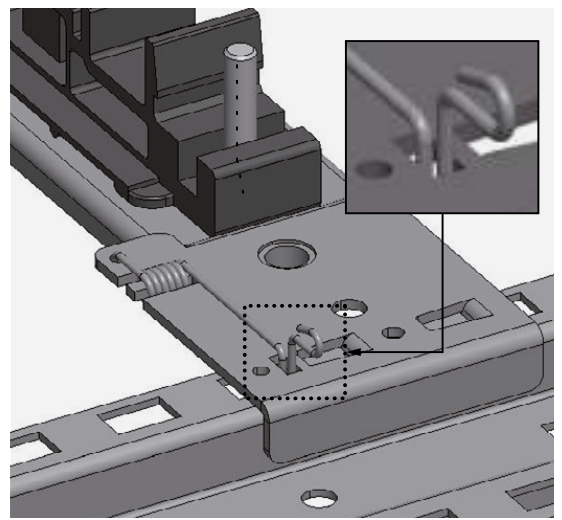
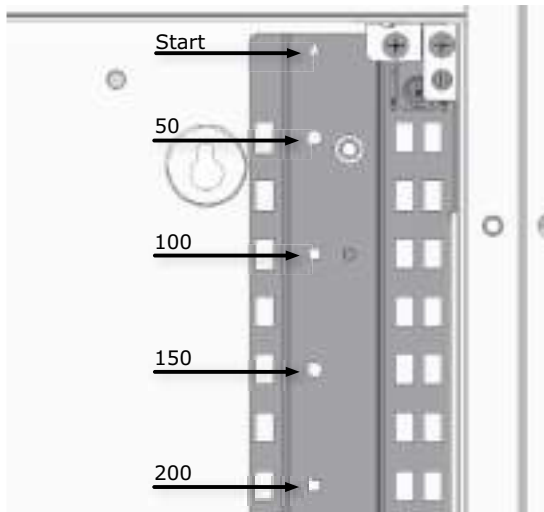
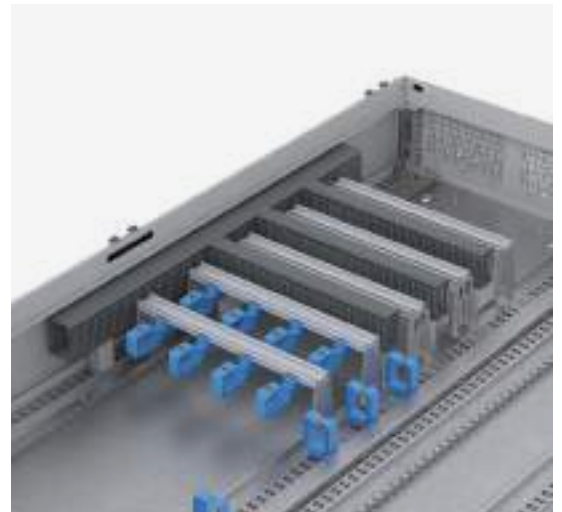
—
01—
02—
01 Chiusura rapida
ad 1/4 di giro.—
02 Innovativa soluzione
ad aggancio
rapido—
03 Riferimenti di
montaggio a passo
50-100 mm.—
04 Fissaggio canaline
destra e sinistra max
80 mm.—
03—
04

System pro E® energy Combi

Guide DIN

Guida DIN fissa

- Guida DIN in alluminio fissa a doppio profilo, non regolabile in profondità
- Staffe di fissaggio

La guida è idonea all'installazione di tutti gli apparecchi modulari riportati nel catalogo System pro M ad eccezione delle gamme S750 e S800.

La guida è compatibile con Unifix L.

	Larghezza mm	N. mod. DIN	Codice tipo	Codice d'ordine	Pz.
 QAD00...000	Confezione singola				
	400	12	QAD001000	1SZE980150B0070	1
	600	24	QAD002000	1SZE980150B0080	1
	800	36	QAD003000	1SZE980150B0090	1
	Confezione da 10 pezzi				
	400	12	QAD0010P1	1SZE980150B0100	10
600	24	QAD0020P1	1SZE980150B0110	10	
800	36	QAD0030P1	1SZE980150B0120	10	

Guida DIN regolabile

- Guida DIN in alluminio a doppio profilo, regolabile in cinque profondità
- Staffe di fissaggio

La guida è idonea all'installazione di tutti gli apparecchi modulari riportati nel catalogo System pro M comprese le gamme S750 e S800, interruttori scatolati XT1-XT3, TruONE, ATS compact 125...

La guida è compatibile con Unifix L.

	Larghezza mm	N. mod. DIN	Codice tipo	Codice d'ordine	Pz.
 QAD01...000	Confezione singola				
	400	12	QAD011000	1SZE980150B0130	1
	600	24	QAD012000	1SZE980150B0140	1
	800	36	QAD013000	1SZE980150B0150	1
	Confezione da 10 pezzi				
	400	12	QAD0110P1	1SZE980150B0160	10
600	24	QAD0120P1	1SZE980150B0170	10	
800	36	QAD0130P1	1SZE980150B0180	10	

Kit DIN per morsettiere

- Guida DIN in alluminio a doppio profilo
- Accessori di fissaggio inclusi

La guida DIN si fissa direttamente sui profili del pannello posteriore.

	Larghezza mm	N. mod. DIN	Codice tipo	Codice d'ordine	Pz.
 QAD03...	Confezione singola				
	400	12	QAD031000	1SZE980150B0220	1
	600	24	QAD032000	1SZE980150B0230	1
	800	36	QAD033000	1SZE980150B0240	1
	Confezione da 10 pezzi				
	400	12	QAD0310P1	1SZE980150B0250	10
	600	24	QAD0320P1	1SZE980150B0260	10
	800	36	QAD0330P1	1SZE980150B0270	10

Adattatore di profondità

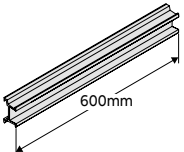
	Descrizione	Codice tipo	Codice d'ordine	Pz.
 AP6000	Adattatore di profondità	AP6000	1STQ008202A0000	1
	per interruttori modulari su Guida DIN affiancati a Tmax XT1-XT3			



System pro E® energy Combi

Pannelli per apparecchiature modulari

Pannelli modulari

- Pannello modulare con chiusura ad 1/4 di giro
- Guida DIN non inclusa

Larghezza mm	Altezza mm	Spazio unità (SU)	Guida DIN distanza	Numero di file	Codice tipo	Codice d'ordine	Pz.
Confezione singola							
400	150	12	150	1	QCS141501	1SZE980020B0190	1
	200	12	200	1	QCS142001	1SZE980010B0460	1
	300	12	300	1	QCS143001	1SZE980020B0200	1
	300	12	150	2	QCS243001	1SZE980020B0210	1
600	150	24	150	1	QCS161501	1SZE980020B0240	1
	200	24	200	1	QCS162001	1SZE980010B0470	1
	300	24	300	1	QCS163001	1SZE980020B0250	1
	300	24	150	2	QCS263001	1SZE980020B0260	1
800	150	36	150	1	QCS181501	1SZE980020B0290	1
	200	36	200	1	QCS182001	1SZE980010B0480	1
	300	36	300	1	QCS183001	1SZE980020B0300	1
	300	36	150	2	QCS283001	1SZE980020B0310	1
Confezione da 10 pezzi							
400	150	12	150	1	QCS1415P1	1SZE980020B0340	10
	300	12	150	2	QCS2430P1	1SZE980020B0350	10
600	150	24	150	1	QCS1615P1	1SZE980020B0360	10
	300	24	150	2	QCS2630P1	1SZE980020B0370	10
800	150	36	150	1	QCS1815P1	1SZE980020B0380	10
	300	36	150	2	QCS2830P1	1SZE980020B0390	10



QCS162001



QCS263001

System pro E® energy Combi

Kit guida DIN per apparecchi modulari

Kit guida DIN fissa

- Guida DIN in alluminio fissa a doppio profilo, non regolabile in profondità
- Staffe di fissaggio
- Pannello modulare con chiusura rapida 1/4 di giro

Il kit è idoneo all'installazione di tutti gli apparecchi modulari riportati nel catalogo System pro M ad eccezione delle gamme S750 e S800.

Il kit è compatibile con Unifix L.

	Larghezza mm	Altezza mm	N. mod. DIN	Guida DIN distanza	Numero di file	Codice tipo	Codice d'ordine	Pz.
 QDS...00	400	150	12	150	1	QDS141500	1SZE980020B0010	1
		200	12	200	1	QDS142000	1SZE980020B0020	1
		300	12	300	1	QDS143000	1SZE980020B0030	1
		300	12	150	2	QDS243000	1SZE980020B0040	1
	600	150	24	150	1	QDS161500	1SZE980020B0050	1
		200	24	200	1	QDS162000	1SZE980020B0060	1
		300	24	300	1	QDS163000	1SZE980020B0070	1
		300	24	150	2	QDS263000	1SZE980020B0080	1
	800	150	36	150	1	QDS181500	1SZE980020B0090	1
		200	36	200	1	QDS182000	1SZE980020B0100	1
		300	36	300	1	QDS183000	1SZE980020B0110	1
		300	36	150	2	QDS283000	1SZE980020B0120	1

Kit guida DIN regolabile

- Guida DIN in alluminio a doppio profilo, regolabile in cinque profondità
- Staffe di fissaggio
- Pannello modulare con chiusura rapida 1/4 di giro

Il kit è idoneo all'installazione di tutti gli apparecchi modulari riportati nel catalogo System pro M comprese le gamme S750 e S800, interruttori scatolati XT1-XT3 TruONE ATS 125 compact.

Il kit è compatibile con Unifix L.

	Larghezza mm	Altezza mm	N. mod. DIN	Guida DIN distanza	Codice tipo	Codice d'ordine	Pz.
 QDS1...300A	600	300	24	300	QDS16300A	1SZE980020B0400	1
	800	300	36	300	QDS18300A	1SZE980020B0410	1



System pro E® energy Combi

Kit guida DIN per apparecchi modulari

Kit DIN per XT1-XT3 con differenziale

- Guida DIN in alluminio a doppio profilo, regolabile in profondità.
- Staffe di fissaggio
- Pannello modulare con chiusura rapida 1/4 di giro

Larghezza mm	Altezza mm	Spazio unità (SU)	Guida DIN distanza	Numero di file	Codice tipo	Codice d'ordine	Pz.
600	300	24	300	1	QDS1B6300	1SZE980020B0170	1
800	300	36	300	1	QDS1B8300	1SZE980020B0180	1



QDS1B...300

Kit modulare per Unifix H

- Staffe di fissaggio
- Pannello modulare H=300mm con chiusura rapida 1/4 di giro

Unifix H non incluso.

Larghezza mm	Altezza mm	N. mod. DIN	Guida DIN distanza	Numero di file	Codice tipo	Codice d'ordine	Pz.
600	300	24	300	1	QUS163000	1SZE980020B0140	1
800	300	36	300	1	QUS183000	1SZE980020B0150	1



QUS1...3000

Kit DIN per morsettiere

- Guida DIN in alluminio a doppio profilo
- Pannello cieco con chiusura rapida 1/4 di giro

La guida DIN si fissa direttamente sui profili del pannello posteriore.

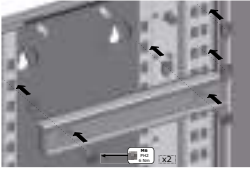
	Larghezza mm	Altezza mm	Guida DIN distanza	Numero di guide DIN	Codice tipo	Codice d'ordine	Pz.
 QTO....000 	400	150	150	1	QT0141500	1SZE980030B0010	1
		200	200	1	QT0142000	1SZE980030B0020	1
		300	300	1	QT0143000	1SZE980030B0030	1
		300	150	2	QT0243000	1SZE980030B0040	1
	600	150	150	1	QT0161500	1SZE980030B0050	1
		200	200	1	QT0162000	1SZE980030B0060	1
		300	300	1	QT0163000	1SZE980030B0070	1
		300	150	2	QT0263000	1SZE980030B0080	1
	800	150	150	1	QT0181500	1SZE980030B0090	1
		200	200	1	QT0182000	1SZE980030B0100	1
		300	300	1	QT0183000	1SZE980030B0110	1
		300	150	2	QT0283000	1SZE980030B0120	1

Kit DIN pannello cieco per collegamento cavi









- Guida DIN in alluminio a doppio profilo
- Pannello cieco con chiusura rapida 1/4 di giro
- Il kit permette il collegamento cavi con la porta del quadro

Considerare la posizione della cerniera della porta

	Larghezza mm	Altezza mm	Codice tipo	Codice d'ordine	Pz.
 QXW061000	400	150	QXW041000	1SZE980110B0010	1
	600	150	QXW061000	1SZE980110B0020	1
	800	150	QXW081000	1SZE980110B0030	1

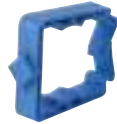
System pro E® energy Combi

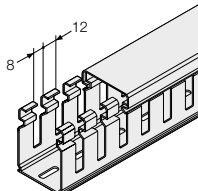
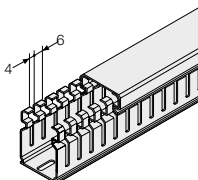

Accessori per guida DIN e canalina

		Codice tipo	Codice d'ordine	Pz.
	Supporto per guida DIN per montaggio ED44PXX-ED45PXX fronte/retro	ED59P10	2CPX062339R9999	10
ED59P10				
	Estensione per codice ED43P10 Il codice si utilizza solo in combinazione con ED43P10	ED42P10	2CPX062333R9999	10
	Supporto per guida DIN per montaggio ED44PXX-ED45PXX fronte/retro Possibilità di aggiunta estensione codice ED42P10	ED43P10	2CPX062334R9999	10
ED42P10	ED43P10			
	Supporto cavi montabile su ED59P10 o su ED43P10 o su ED42P10 Profondità di installazione 28,5mm	ED44P10	2CPX062335R9999	10
		ED44P50	2CPX062308R9999	50
ED44P10	ED45P10	ED44P1000	2CPX062703R9999	1000
	Supporto cavi montabile su ED59P10 o su ED43P10 o su ED42P10 Profondità di installazione 55mm	ED45P10	2CPX062336R9999	10
		ED45P50	2CPX062310R9999	50
		ED45P1000	2CPX062704R9999	1000
	Supporto cavi per guida DIN per cablaggio orizzontale	QAW0040P2	1SZE980150B0040	2
		QAW0040P5	1SZE980150B0045	50
	Supporto per cablaggio verticale Fissaggio diretto senza viti sui montanti a fondo struttura	QAW0050P2	1SZE980150B0050	2
		QAW0050P5	1SZE980150B0055	50
	Supporto per canaline - Per canaline di altezza 60mm e 80mm - Materiale poliamide (PA)	QAW0060P2	1SZE980150B0280	2
		QAW0060P5	1SZE980150B0065	50
	Supporto per canaline 45° - Per canaline di altezza 60mm e 80mm - Materiale poliamide (PA)	QAW0080P2	1SZE980150B0060	2
		QAW0080P5	1SZE980150B0285	50

		Codice tipo	Codice d'ordine	Pz.
Canaline per interconnessioni Per installazione orizzontale e verticale RAL 7035, lunghezza 2000mm				
	Asola 8 - 12 mm Base x altezza in mm			
	60 x 60	05067	M050670000	1
	60 x 80	05087	M050870000	1
	80 x 60	05069	M050690000	1
	80 x 80	05089	M050890000	1
	Asola 4 - 6 mm Base x altezza in mm			
	60 x 60	05167	M051670000	1
	60 x 80	05187	M051870000	1
	80 x 60	05169	M051690000	1
	80 x 80	05189	M051890000	1

System pro E® energy Combi

Supporti universali



		Codice tipo	Codice d'ordine	Pz.
	Supporto universale in metallo, per installazione orizzontale Per guida DIN o sbarra di terra max. 20 x 5 mm	QAW0010P2	1SZE980150B0010	2
		QAW0010P5	1SZE980150B0015	50
QAW0010P2				
	Supporto universale in metallo, per installazione verticale	QAW0020P2	1SZE980150B0020	2
		QAW0020P5	1SZE980150B0025	50
QAW0020P2				
	Supporto orizzontale per fissaggio cavi			
	Supporto orizzontale fissaggio cavi W400	QR4VBWS00	1SZE980120B0600	1
	Supporto orizzontale fissaggio cavi W600	QR6VBWS00	1SZE980120B0610	1
	Supporto orizzontale fissaggio cavi W800	QR8VBWS00	1SZE980120B0620	1

System pro E® energy Combi

Kit per interruttori scatolati Tmax, installazione orizzontale (attacchi anteriori)

Kit per l'installazione di interruttori scatolati Tmax



- Piastra di montaggio per interruttore esecuzione fissa 3-4 poli
- Supporti di fissaggio
- Pannello frontale con chiusura rapida 1/4 di giro

	Larghezza mm	Altezza mm	Tipo di dispositivo			Codice tipo	Codice d'ordine	Pz.	
			Tipo codice	I _n max A	Numero di interruttori				Numero di poli
 QB3H62000	600	200	Tmax XT1	160	1	3/4	QB1H62000	1SZE980040B0330	1
		200	Tmax XT2	160	1	3/4	QB2H62000	1SZE980040B0340	1
		200	Tmax XT3	250	1	3/4	QB3H62000	1SZE980040B0350	1
		200	Tmax XT4	250	1	3/4	QB4H62000	1SZE980040B0360	1
		300	Tmax XT5	630	1	3/4	QB5H63000	1SZE980040B0370	1
		400	Tmax XT6	800	1	3/4	QB6H64000	1SZE980040B0380	1
		300	Tmax T5	630	1	3/4	QB5H630TM	1SZE980040B0390	1
		400	Tmax T6	800	1	3/4	QB6H640TM	1SZE980040B0400	1
 QB4H82000	800	200	Tmax XT1	160	1	3/4	QB1H82000	1SZE980040B0410	1
		200	Tmax XT2	160	1	3/4	QB2H82000	1SZE980040B0420	1
		200	Tmax XT3	250	1	3/4	QB3H82000	1SZE980040B0430	1
		200	Tmax XT4	250	1	3/4	QB4H82000	1SZE980040B0440	1
		300	Tmax XT5	630	1	3/4	QB5H83000	1SZE980040B0450	1
		400	Tmax XT6	800	1	3/4	QB6H84000	1SZE980040B0460	1
		300	Tmax T5	630	1	3/4	QB5H830TM	1SZE980040B0470	1
		400	Tmax T6	800	1	3/4	QB6H840TM	1SZE980040B0480	1

Per interruttori a 3 poli ordinare come accessori le flange codice AD3305 XT1 3P montata su piastra 1STQ009216A0000, AD3306 XT2 3P montata su piastra 1STQ009217A0000, AD3307 XT3 3P montata su piastra 1STQ009218A0000, AD3308 XT4 3P montata su piastra 1STQ009219A0000.

Kit per l'installazione di interruttori scatolati Tmax +RC

- Piastra di montaggio per interruttore esecuzione fissa 4 poli + RC
- Supporti di fissaggio
- Pannello frontale con chiusura rapida 1/4 di giro

	Larghezza mm	Altezza mm	Tipo di dispositivo			Codice tipo	Codice d'ordine	Pz.	
			Tipo codice	I _n max A	Numero di interruttori				Numero di poli
 QB3H620RC	600	200	Tmax XT1	160	1	4	QB1H620RC	1SZE980040B0690	1
		200	Tmax XT2	160	1	4	QB2H620RC	1SZE980040B0700	1
		200	Tmax XT3	250	1	4	QB3H620RC	1SZE980040B0710	1
		200	Tmax XT4	250	1	4	QB4H620RC	1SZE980040B0720	1
		300	Tmax XT5	630	1	4	QB5H630RC	1SZE980040B0730	1
		400	Tmax XT6	800	1	4	QB6H640RC	1SZE980040B0740	1
		300	Tmax T5	630	1	4	QB5H630TR	1SZE980040B0750	1
		400	Tmax T6	800	1	4	QB6H640TR	1SZE980040B0760	1
 QB4H820RC	800	200	Tmax XT1	160	1	4	QB1H820RC	1SZE980040B0770	1
		200	Tmax XT2	160	1	4	QB2H820RC	1SZE980040B0780	1
		200	Tmax XT3	250	1	4	QB3H820RC	1SZE980040B0790	1
		200	Tmax XT4	250	1	4	QB4H820RC	1SZE980040B0800	1
		300	Tmax XT5	630	1	4	QB5H830RC	1SZE980040B0810	1
		400	Tmax XT6	800	1	4	QB6H840RC	1SZE980040B0820	1
		300	Tmax T5	630	1	4	QB5H830TR	1SZE980040B0830	1
		400	Tmax T6	800	1	4	QB6H840TR	1SZE980040B0840	1

System pro E® energy Combi

Kit per interruttori scatolati Tmax, installazione verticale (attacchi anteriori)

Kit per l'installazione di interruttori scatolati Tmax

- Piastra di montaggio per interruttore esecuzione fissa 3-4 poli
- Supporti di fissaggio
- Pannello frontale con chiusura rapida 1/4 di giro

			Tipo di dispositivo				Codice tipo	Codice d'ordine	Pz.
	Larghezza mm	Altezza mm	Tipo codice	I _n max A	Numero di interruttori	Numero di poli			
	400	300	Tmax XT1	160	1	3/4	QB1V43000	1SZE980040B0010	1
		300	Tmax XT2	160	1	3/4	QB2V43000	1SZE980040B0020	1
		300	Tmax XT3	250	1	3/4	QB3V43000	1SZE980040B0030	1
		300	Tmax XT4	250	1	3/4	QB4V43000	1SZE980040B0040	1
		450	Tmax XT5	630	1	3/4	QB5V44500	1SZE980040B0050	1
		450	Tmax T5	630	1	3/4	QB5V445TM	1SZE980040B0070	1
			600	Tmax XT1	160	1	3/4	QB1V63000	1SZE980040B0090
		300	Tmax XT2	160	1	3/4	QB2V63000	1SZE980040B0100	1
			Tmax XT3	250	1	3/4	QB3V63000	1SZE980040B0110	1
			Tmax XT4	250	1	3/4	QB4V63000	1SZE980040B0120	1
Tmax XT5			630	1	3/4	QB5V64500	1SZE980040B0130	1	
Tmax XT6			800	1	3/4	QB6V64500	1SZE980040B0140	1	
Tmax T5			630	1	3/4	QB5V645TM	1SZE980040B0150	1	
Tmax T6			800	1	3/4	QB6V645TM	1SZE980040B0160	1	
800			Tmax XT1	160	1	3/4	QB1V83000	1SZE980040B0170	1
300	Tmax XT2	160	1	3/4	QB2V83000	1SZE980040B0180	1		
	Tmax XT3	250	1	3/4	QB3V83000	1SZE980040B0190	1		
	Tmax XT4	250	1	3/4	QB4V83000	1SZE980040B0200	1		
	Tmax XT5	630	1	3/4	QB5V84500	1SZE980040B0210	1		
	Tmax XT6	800	1	3/4	QB6V84500	1SZE980040B0220	1		
	Tmax T5	630	1	3/4	QB5V845TM	1SZE980040B0230	1		
	Tmax T6	800	1	3/4	QB6V845TM	1SZE980040B0240	1		

Per interruttori a 3 poli ordinare come accessori le flange codice AD3305 XT1 3P montata su piastra 1STQ009216A0000, AD3306 XT2 3P montata su piastra 1STQ009217A0000, AD3307 XT3 3P montata su piastra 1STQ009218A0000, AD3308 XT4 3P montata su piastra 1STQ009219A0000.

Kit per l'installazione di interruttori scatolati Tmax +RC

- Piastra di montaggio per interruttore esecuzione fissa 4 poli + RC
- Supporti di fissaggio
- Pannello frontale con chiusura rapida 1/4 di giro



			Tipo di dispositivo				Codice tipo	Codice d'ordine	Pz.
	Larghezza mm	Altezza mm	Tipo codice	I _n max A	Numero di interruttori	Numero di poli			
	400	300	Tmax XT1	160	1	4	QB1V430RC	1SZE980040B0490	1
		350	Tmax XT2	160	1	4	QB2V435RC	1SZE980040B0500	1
		350	Tmax XT3	250	1	4	QB3V435RC	1SZE980040B0510	1
		350	Tmax XT4	250	1	4	QB4V435RC	1SZE980040B0520	1
		450	Tmax XT5	630	1	4	QB5V445RC	1SZE980040B0530	1
	450	Tmax T5	630	1	4	QB5V445TR	1SZE980040B0540	1	
		600	Tmax XT1	160	1	4	QB1V630RC	1SZE980040B0550	1
		350	Tmax XT2	160	1	4	QB2V635RC	1SZE980040B0560	1
		350	Tmax XT3	250	1	4	QB3V635RC	1SZE980040B0570	1
		350	Tmax XT4	250	1	4	QB4V635RC	1SZE980040B0580	1
	450	Tmax XT5	630	1	4	QB5V645RC	1SZE980040B0590	1	
		Tmax T5	630	1	4	QB5V645TR	1SZE980040B0610	1	
	800	300	Tmax XT1	160	1	4	QB1V830RC	1SZE980040B0620	1
		350	Tmax XT2	160	1	4	QB2V835RC	1SZE980040B0630	1
		350	Tmax XT3	250	1	4	QB3V835RC	1SZE980040B0640	1
		350	Tmax XT4	250	1	4	QB4V835RC	1SZE980040B0650	1
		450	Tmax XT5	630	1	4	QB5V845RC	1SZE980040B0660	1
		450	Tmax T5	630	1	4	QB5V845TR	1SZE980040B0680	1

System pro E® energy Combi

Kit multipli per interruttori scatolati Tmax, installazione verticale (attacchi anteriori)

Kit per l'installazione di interruttori affiancati scatolati Tmax

- Piastra di montaggio per interruttori affiancati esecuzione fissa 3-4 poli
- Supporti di fissaggio
- Pannello frontale con pretranciature e chiusura rapida 1/4 di giro

		Tipo di dispositivo							
Larghezza mm	Altezza mm	Tipo codice	I _n max A	Numero di interruttori	Numero di poli	Codice tipo	Codice d'ordine	Pz.	
 QB3V63003	600	300	Tmax XT1	160	3	3/4	QB1V63003	1SZE980040B0250	1
		300	Tmax XT2	160	3	3/4	QB2V63003	1SZE980040B0260	1
		300	Tmax XT3	250	3	3/4	QB3V63003	1SZE980040B0270	1
		300	Tmax XT4	250	3	3/4	QB4V63003	1SZE980040B0280	1
	800	300	Tmax XT1	160	4	3/4	QB1V83004	1SZE980040B0290	1
		300	Tmax XT2	160	4	3/4	QB2V83004	1SZE980040B0300	1
		300	Tmax XT3	250	4	3/4	QB3V83004	1SZE980040B0310	1
		300	Tmax XT4	250	4	3/4	QB4V83004	1SZE980040B0320	1
 QB3V83004									

Per interruttori a 3 poli ordinare come accessori le flange codice AD3305 XT1 3P montata su piastra 1STQ009216A0000, AD3306 XT2 3P montata su piastra 1STQ009217A0000, AD3307 XT3 3P montata su piastra 1STQ009218A0000, AD3308 XT4 3P montata su piastra 1STQ009219A0000.

System pro E® energy Combi

Kit per interruttori di manovra OT, orizzontale

Kit OT E03/04 Comando laterale

- Piastra di montaggio per interruttori di manovra OT E03-E04 3-4 poli
- Supporti di fissaggio
- Pannello frontale con foratura centrale/alta per maniglia laterale con chiusura rapida 1/4 di giro

Non è possibile montare il sistema di sbarre dietro a OT630-OT800.

		Tipo di dispositivo							
Larghezza mm	Altezza mm	Tipo codice	I _n max A	Numero di interruttori	Numero di poli	Codice tipo	Codice d'ordine	Pz.	
	400	350	OT200, OT250	400	1	3/4	QS4H43500	1SZE980050B0180	1
	600	350	OT200, OT250	400	1	3/4	QS4H63500	1SZE980050B0010	1
		500	OT630, OT800	800	1	3/4	QS8H65000	1SZE980050B0020	1
	800	350	OT200, OT250	400	1	3/4	QS4H83500	1SZE980050B0030	1
500		OT630, OT800	800	1	3/4	QS8H85000	1SZE980050B0040	1	

QS4H63500



QS4H83500



System pro E® energy Combi

Kit per interruttori di manovra OT, verticale

Kit OT E03/04 Comando laterale

- Piastra di montaggio per interruttori di manovra OT E03-E04 3-4 poli
- Supporti di fissaggio
- Pannello frontale con foratura per maniglia laterale con chiusura rapida 1/4 di giro



Non è possibile montare il sistema di sbarre dietro a OT630-OT800.

	Larghezza mm	Altezza mm	Tipo di dispositivo		Numero di interruttori	Numero di poli	Codice tipo	Codice d'ordine	Pz.
			Tipo codice	I _n max A					
	400	350	OT200, OT250 OT315, OT400	400	1	3/4	QS4V435HL	1SZE980050B0050	1
	600	350	OT200, OT250 OT315, OT400	400	1	3/4	QS4V635HL	1SZE980050B0060	1
			OT630, OT800	800	1	3/4	QS8V635HL	1SZE980050B0070	
	800	350	OT200, OT250 OT315, OT400	400	1	3/4	QS4V835HL	1SZE980050B0080	1
500			OT630, OT800	800	1	3/4	QS8V835HL	1SZE980050B0090	1
QS4V435HL									
									
QS4V635HL									
									
QS4V835HL									

Kit OT E03/04 Comando centrale

- Piastra di montaggio per interruttori di manovra OT E03-E04 3-4 poli
- Supporti di fissaggio
- Pannello frontale con foratura per maniglia centrale con chiusura rapida 1/4 di giro

Non è possibile montare il sistema di sbarre dietro a OT630-OT800.

	Larghezza mm	Altezza mm	Tipo di dispositivo			Codice tipo	Codice d'ordine	Pz.	
			Tipo codice	I _n max A	Numero di interruttori				
	400	350	OT200, OT250 OT315, OT400	400	1	3/4	QS4V435HM	1SZE980050B0100	1
	600	350	OT200, OT250 OT315, OT400	400	1	3/4	QS4V635HM	1SZE980050B0110	1
	800	350	OT630, OT800	800	1	3/4	QS8V635HM	1SZE980050B0120	1
			OT200, OT250 OT315, OT400	400	1	3/4	QS4V835HM	1SZE980050B0130	1
			OT630, OT800	800	1	3/4	QS8V835HM	1SZE980050B0140	1

QS4V435HM

QS4V635HM

QS8V835HM





System pro E® energy Combi

Kit per commutatori di trasferimento automatico (ATS), verticale

Kit per TruONE

- Piastra di montaggio per TruONE 3-4 poli
- Supporti di fissaggio
- Pannello frontale con chiusura rapida 1/4 di giro

Non è possibile montare il sistema di sbarre dietro ai kit.

			Tipo di dispositivo				Codice tipo	Codice d'ordine	Pz.
	Larghezza mm	Altezza mm	Tipo codice	I _n max A	Numero di interruttori	Numero di poli			
	600	600	OXB200, OXB250 OXB315, OXB400	400	1	3/4	QL4V66000	1SZE980050B0150	1
	800	600	OXB200, OXB250 OXB315, OXB400	400	1	3/4	QL4V80600	1SZE980050B0160	1
			OXB500, OXB630, OXB800	800	1	3/4	QL8V80600	1SZE980050B0170	1

QL4V66000



QL8V80600

System pro E® energy Combi

Kit per SMISLINE

Kit per SMISLINE TP 125A (Verticale)

- Estensione con guide DIN 35x15 mm
- È inclusa una griglia di posa
- Pannello frontale con chiusura rapida 1/4 di giro



	Larghezza mm	Altezza mm	Codice tipo	Codice d'ordine	Pz.
	400	450	QXEV44501	1SZE980100B0010	1
		600	QXEV46001	1SZE980100B0030	1
		750	QXEV47501	1SZE980100B0040	1
	600	450	QXEV64501	1SZE980100B0060	1
		600	QXEV66001	1SZE980100B0080	1
		750	QXEV67501	1SZE980100B0090	1
	800	450	QXEV84501	1SZE980100B0210	1
		600	QXEV86001	1SZE980100B0230	1
		750	QXEV87501	1SZE980100B0240	1

QXEV46001

QXEV66001

Kit per SMISLINE TP 250A (Verticale)

- Estensione con guide DIN 35x15 mm
- È inclusa una griglia di posa
- Pannello frontale con chiusura rapida 1/4 di giro

	Larghezza mm	Altezza mm	Codice tipo	Codice d'ordine	Pz.
	400	450	QXEV44502	1SZE980100B0110	1
		600	QXEV46002	1SZE980100B0130	1
		750	QXEV47502	1SZE980100B0140	1
	600	450	QXEV64502	1SZE980100B0160	1
		600	QXEV66002	1SZE980100B0180	1
		750	QXEV67502	1SZE980100B0190	1
	800	450	QXEV84502	1SZE980100B0260	1
		600	QXEV86002	1SZE980100B0280	1
		750	QXEV87502	1SZE980100B0290	1

QXEV66002

QXEV66002





System pro E® energy Combi

Piastre di montaggio

Piastre di montaggio

- Fissaggio diretto sui profili del pannello posteriore
- Distanza tra la piastra di montaggio e pannello 170 mm

Pannello frontale da ordinare separatamente



	Misure utilizzabili				Distanza dal pannello mm	Distanza dalla porta mm	Codice tipo	Codice d'ordine	Pz.
	Larghezza mm	Altezza mm	Larghezza in mm	Altezza mm					
 QM0403000	400	300	146	269	172	56	QM0403000	1SZE980070B0010	1
	600	150	362	139	172	56	QM0601500	1SZE980070B0020	1
		200	362	189	172	56	QM0602000	1SZE980070B0030	1
		250	362	239	172	56	QM0602500	1SZE980070B0040	1
		300	362	289	172	56	QM0603000	1SZE980070B0050	1
		400	362	389	172	56	QM0604000	1SZE980070B0060	1
		500	362	489	172	56	QM0605000	1SZE980070B0070	1
		600	362	589	172	56	QM0606000	1SZE980070B0080	1
		800	362	789	172	56	QM0608000	1SZE980070B0090	1
		900	362	889	172	56	QM0609000	1SZE980070B0100	1
1000	362	989	172	56	QM0610000	1SZE980070B0110	1		
 QM0609000	800	150	578	139	172	56	QM0801500	1SZE980070B0130	1
		200	362	189	172	56	QM0802000	1SZE980070B0140	1
		250	362	239	172	56	QM0802500	1SZE980070B0150	1
		300	362	289	172	56	QM0803000	1SZE980070B0160	1
		400	362	389	172	56	QM0804000	1SZE980070B0170	1
		500	362	489	172	56	QM0805000	1SZE980070B0180	1
		600	362	589	172	56	QM0806000	1SZE980070B0190	1
		800	362	789	172	56	QM0808000	1SZE980070B0200	1
		900	362	889	172	56	QM0809000	1SZE980070B0210	1
		1000	362	989	172	56	QM0810000	1SZE980070B0220	1

System pro E® energy Combi

Pannelli ciechi

Pannelli ciechi

- Fissaggio sul telaio frontale
- Chiusura rapida 1/4 di giro
- Doppia serratura da H=500mm



	Larghezza mm	Altezza mm	Codice tipo	Codice d'ordine	Pz.
Confezione singola					
 QCC043001	400	50	QCC040501	1SZE980010B0010	1
		100	QCC041001	1SZE980010B0020	1
		150	QCC041501	1SZE980010B0030	1
		200	QCC042001	1SZE980010B0040	1
		250	QCC042501	1SZE980010B0050	1
		300	QCC043001	1SZE980010B0060	1
		350	QCC043501	1SZE980010B0065	1
		400	QCC044001	1SZE980010B0070	1
		500	QCC045001	1SZE980010B0080	1
		600	QCC046001	1SZE980010B0090	1
		800	QCC048001	1SZE980010B0100	1
		900	QCC049001	1SZE980010B0110	1
		 QCC064001	600	50	QCC060501
100	QCC061001			1SZE980010B0130	1
150	QCC061501			1SZE980010B0140	1
200	QCC062001			1SZE980010B0150	1
250	QCC062501			1SZE980010B0160	1
300	QCC063001			1SZE980010B0170	1
350	QCC063501			1SZE980010B0175	1
400	QCC064001			1SZE980010B0180	1
500	QCC065001			1SZE980010B0190	1
600	QCC066001			1SZE980010B0200	1
800	QCC068001			1SZE980010B0210	1
900	QCC069001			1SZE980010B0220	1
 QCC086001	800			50	QCC080501
		100	QCC081001	1SZE980010B0240	1
		150	QCC081501	1SZE980010B0250	1
		200	QCC082001	1SZE980010B0260	1
		250	QCC082501	1SZE980010B0270	1
		300	QCC083001	1SZE980010B0280	1
		350	QCC083501	1SZE980010B0285	1
		400	QCC084001	1SZE980010B0290	1
		500	QCC085001	1SZE980010B0300	1
		600	QCC086001	1SZE980010B0310	1
		800	QCC088001	1SZE980010B0320	1
		900	QCC089001	1SZE980010B0330	1
		Confezione da 10 pezzi			
400	150	QCC0415P1	1SZE980010B0400	10	
	200	QCC0420P1	1SZE980010B0410	10	
600	150	QCC0615P1	1SZE980010B0420	10	
	200	QCC0620P1	1SZE980010B0430	10	
800	150	QCC0815P1	1SZE980010B0440	10	
	200	QCC0820P1	1SZE980010B0450	10	

System pro E® energy Combi

Pannelli

Pannelli strumenti

- 72x72 mm o 96x96 mm
- Chiusura rapida 1/4 di giro
- Il pannello di larghezza 400 ha due pretranciature
- Il pannello di larghezza 600 ha quattro pretranciature
- Il pannello di larghezza 800 ha sei pretranciature

	Larghezza mm	Altezza mm	Spazio unità (SU)	Guida DIN distanza	Numero di posti	Codice tipo	Codice d'ordine	Pz.
	400	150	72x72	150	2	QCM741500	1SZE980090B0010	1
	600	150	72x72	150	4	QCM761500	1SZE980090B0030	1
	800	150	72x72	150	6	QCM781500	1SZE980090B0050	1
	400	150	96x96	150	2	QCM941500	1SZE980090B0020	1
	600	150	96x96	150	4	QCM961500	1SZE980090B0040	1
	800	150	96x96	150	6	QCM981500	1SZE980090B0060	1
 <p>QCM761500</p> <p>QCM961500</p>								



Pannelli pulsanti

- Diametro 22,3 mm / 0,88"
- Chiusura rapida 1/4 di giro
- Il pannello di larghezza 400 ha cinque pretranciature
- Il pannello di larghezza 600 ha dieci pretranciature
- Il pannello di larghezza 800 ha quindici pretranciature

	Larghezza mm	Altezza mm	Diametro mm	Numero di pulsanti	Codice tipo	Codice d'ordine	Pz.	
	400	100	22,3	5	QCP041000	1SZE980090B0110	1	
	600	100	22,3	10	QCP061000	1SZE980090B0111	1	
	800	100	22,3	15	QCP081000	1SZE980090B0112	1	
<p>QCP061000</p>								

System pro E® energy Combi

Accessori

		Codice tipo	Codice d'ordine	Pz.
	Accessorio di messa a terra <ul style="list-style-type: none"> Collegamento tra struttura e pannellatura in presenza di dispositivi montati a fronte quadro Collegamento tra struttura e porta Diametro cavo 6 mm² 2x M5 	QAW007001	2SZE990940B0130	1
QAW007001				
	Cerniere per pannelli <ul style="list-style-type: none"> Set di dieci cerniere per pannelli per apertura 90° <p>Per un pannello utilizzare due cerniere</p>	CAHCP10	2CPX078485R9999	10
CAHCP10				

Otturatori copriforo strumenti quadrati

	Descrizione	Codice tipo	Codice d'ordine	Pz.
	Otturatore copriforo strumento 72x72 mm colore nero RAL9005	EV1135	1STQ001023A0000	1/10
	Otturatore copriforo strumento 96x96 mm colore nero RAL9005	EV1136	1STQ001024A0000	1/5
EV1135 - EV1136				

Accessori per pannelli

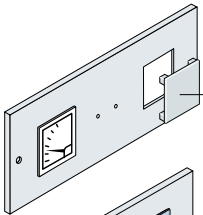
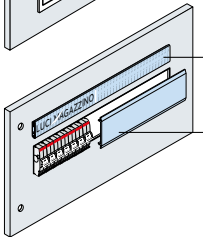
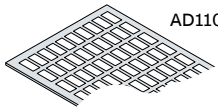
	Descrizione	Codice tipo	Codice d'ordine	Pz.
	N°10 otturatori feritoia L=2000mm colore grigio RAL 7035	AD1086		10
EV1135 EV1136	N°3 otturatori feritoia DIN 24 moduli colore grigio RAL 7035	AD1088		3
	N°3 otturatori feritoia DIN 36 moduli colore grigio RAL 7035	AD1089		3
	N°10 tappi di chiusura per pannello strumenti 72x72mm	EV1135		10
AD1600 AD1800	N°5 tappi di chiusura per pannello strumenti 96x96mm	EV1136		5
AD1086 AD1088 AD1089	N°20 portaetichette 24 mod. DIN	AD1600		20
	N°20 portaetichette 36 mod. DIN	AD1800		20
	N°288 etichette 1 mod. 15x17mm (HxL)	AD1101 ⁽¹⁾		288
	N°192 etichette 2 mod. 15x27mm (HxL)	AD1102 ⁽¹⁾		192
	N°96 etichette 3 mod. 15x50mm (HxL)	AD1103 ⁽¹⁾		96
	N°96 etichette 4 mod. 15x67mm (HxL)	AD1104 ⁽¹⁾		96
	AD1101+AD1104			

⁽¹⁾ Etichette scrivibili con sistema plotter Grafoplast compatibile.



System pro E® energy Combi

Accessori per segregazione Forma 2b

Segregazione sbarra verticale vano cavi esterno/interno

- Pannello in lexan
- Posizione: fronte sbarre in vano cavi esterno/interno

Larghezza mm	Altezza mm	Codice tipo	Codice d'ordine	Pz.
400	600	QRFV46001	1SZE980190B0010	1
	800	QRFV48001	1SZE980190B0020	1
pannello di chiusura tetto/fondo		QRFV4C001	1SZE980190B0030	1

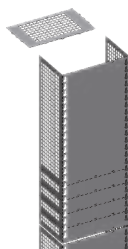

QRFV46001

Segregazione sbarra verticale struttura

- Pannello in lexan
- Posizione: fronte sbarre in struttura di larghezza 600 e 800

Larghezza mm	Altezza mm	Codice tipo	Codice d'ordine	Pz.
600/800	600	QRFV66001	1SZE980190B0040	1
	800	QRFV68001	1SZE980190B0050	1
chiusura		QRFV6C001	1SZE980190B0060	1

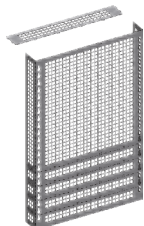

QRFV66001

Segregazione sbarra orizzontale

- Pannello in lexan
- Posizione: fronte sbarre in struttura di larghezza 600 e 800

	Larghezza mm	Altezza mm	Codice tipo	Codice d'ordine	Pz.
	600	300	QRFW63001	1SZE980190B0070	1
	800	300	QRFW83001	1SZE980190B0080	1

QRFW63001

Segregazione sbarre verticali in vano cavi esterno

- Pannello in lexan
- Posizione: tra il vano cavi esterno e la struttura

	Larghezza mm	Altezza mm	Codice tipo	Codice d'ordine	Pz.
	250	1000	QRFV01XSS	1SZE980190B0090	1

QRFV01XSS

System pro E® energy Combi

Sistema di distribuzione

Sbarre di distribuzione a sezione sagomata

		Larghezza		Codice tipo	Pz.	
		mm	I _n A			
	BA0400	Sbarra I _n = 400 A	1730	400	BA0400	1
	BA0800	Sbarra I _n = 800 A	1730	800	BA0800	1

Sbarre a sezione sagomata per applicazioni fino a 800 A

		Dimensioni							Codice tipo	Pz.
		Sezione trasversale	I _n A	N° sbarre/fase	Sbarra Cu mm	Misure sezione mm ²	Larghezza mm	Peso kg		
	BA0400		400	1	20 x 20	200	1730	4	BA0400	1
	BA0800		800	1	20 x 20	280	1730	4,4	BA0800	1

Portabarre per sbarre a profilo sagomato in verticale

		Larghezza	Codice tipo	Codice d'ordine	Pz.
		mm			
	QR8V6SF01 (I _n) max. 800 A (I _p k) fino a 48 kA (I _{cw}) 1.0 fino a 23 kA	600	QR8V6SF01	1SZE980120B0010	1
		800	QR8V8SF01	1SZE980120B0020	1
	QR8V4SS01 (I _n) max. 800 A (I _p k) fino a 67 kA (I _{cw}) 1.0 sec fino a 32 kA		QR8V4SS01	1SZE980120B0060	1

		Codice tipo	Codice d'ordine	Pz.
	Giunzioni per sbarre a sezione sagomata			
	N° 4 giunzioni derivate in rame 400 A	AD1077	1STQ008218A0000	4
	N° 4 giunzioni per sbarre a sezione sagomata 400 / 800 A	AD1068		4
	Viti di tenuta per sbarre a sezione sagomata			
	N° 12 viti M8 L = 20mm per sbarre flessibili e capicorda complete di cappuccio coprivite	AD1056	1STQ008214A0000	12
	N° 12 viti M8 L = 27mm per sbarre piatte 10mm complete di cappuccio coprivite	AD1064	1STQ008215A0000	12
	Basi d'appoggio per sbarre a sezione sagomata			
	N° 4 basi d'appoggio per sbarre 400 / 800 A	AD1065		4





System pro E® energy Combi

Sistema di distribuzione

Sbarre di distribuzione piatte

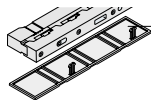

	Lunghezza mm	I _n A	Codice tipo	Codice d'ordine	Pz.	
	Sbarra piatta Sbarre in rame forate e filettate					
	Sbarra piatta 20 x 5, filettata M.6	2000	250	QRV2F2005	1SZE980120B0460	1
	Sbarra piatta 20 x 10, filettata M.6	2000	400	QRV2F2010	1SZE980120B0470	1
	Sbarra piatta 30 x 10, filettata M.8	2000	630	QRV2F3010	1SZE980120B0490	1

Portabarre per sbarre piatte in verticale

	Larghezza mm	Codice tipo	Codice d'ordine	Pz.	
	Portabarre lineare con supporto di fissaggio per sbarre piatte in struttura o estensione di larghezza 600-800mm	600	QR6V6FF01	1SZE980120B0030	1
		800	QR6V8FF01	1SZE980120B0040	1
QR6V6FF01	(I _n) max. 630 A (I _{pk}) fino a 67 kA (I _{cw}) 1.0 sec fino a 32 kA				
	Portabarre scalare con supporto di fissaggio per sbarre piatte in vano cavi interno ed esterno	400	QR6V4FS01	1SZE980120B0070	1
QR6V4FS01	(I _n) max. 630 A (I _{pk}) fino a 48 kA (I _{cw}) 1.0 sec fino a 23 kA				
	Copertura terminale supporti sbarre N° 2 coperture terminali per supporti sbarre lineari QR6V...FF01		BP0632		1

BP0632

Portabarre per sbarre piatte in orizzontale

		Larghezza mm	Codice tipo	Codice d'ordine	Pz.
 QR6V4FS01	Portabarre scalare con supporto di fissaggio per sbarre piatte in struttura o estensione di larghezza 600-800 m (I _n) max. 630 A (I _{pk}) fino a 48 kA (t _{cw}) fino a 1.0 sec fino a 32 kA Il modulo è alto 300 mm e si monta dietro ad un pannello cieco	600 *	QR6H6FS01	1SZE980120B0120	1
		800 **	QR6H8FS01	1SZE980120B0130	1
 QR8V4SS01	Portabarre scalare con supporto di fissaggio per sbarre sagomate in struttura o estensione di larghezza 600-800 m (I _n) max. 800 A (I _{pk}) fino a 63 kA (t _{cw}) 1.0 sec fino a 30 kA Il modulo è alto 300 mm e si monta dietro ad un pannello cieco	600 *	QR8H6SS01	1SZE980120B0090	1
		800 **	QR8H8SS01	1SZE980120B0100	1

* 2 portabarre inclusi
 ** 3 portabarre inclusi

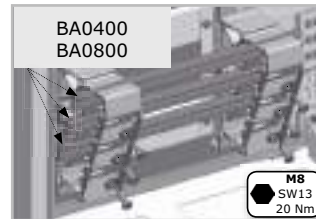
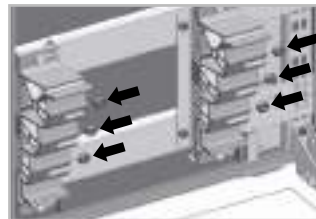
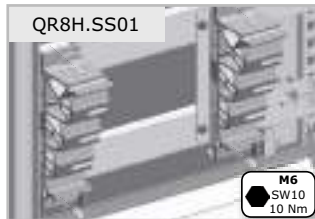
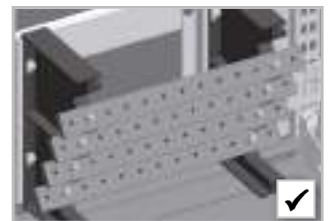
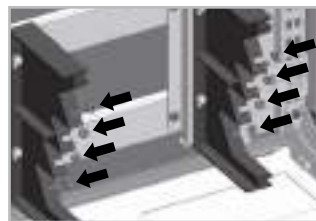



System pro E® energy Combi

Scelta del portabarre per sbarre in verticale e in orizzontale

Portabarre per sbarre in verticale

Tabella per corrente nominale ammissibile di picco I_{pk} / corrente nominale ammissibile di breve durata I_{cw} (1 sec.)

Sbarra	Sezione	I_n in A	Portabarre	N° sbarre per fase	Max. X (mm)	Max. X (mm)	Max. X (mm)	Max. X (mm)	Max. X (mm)
Portabarre lineare per sbarre piatte									
QRV2F2005*	20x5	250	QR6V6FF01 QR6V8FF01	1	-	-	250	-	-
QRV2F2010*	20x10	400		1	-	-	-	250	-
QRV2F3010*	30x10	630		1	-	-	-	-	250
Portabarre scalare per sbarre piatte									
QRV2F2005*	20x5	250	QR6V4FS01	1	250	-	100	-	-
QRV2F2010*	20x10	400		1	-	250	-	100	-
QRV2F3010*	30x10	630		1	-	250	-	100	-
Portabarre lineare per sbarre sagomate									
BA0400*		400	QR8V6SF01	1	-	-	-	400	-
BA0800*		800	QR8V8SF01	1	-	-	-	-	400
Portabarre scalare per sbarre sagomate									
BA0400*		400	QR8V4SS01	1	-	-	-	400	-
BA0800*		800		1	-	-	-	-	400

La distanza tra il primo portabarre e la fine della barra non deve eccedere 1/4 di "X"

Portabarre per sbarre in orizzontale

Tabella per corrente nominale ammissibile di picco I_{pk} / corrente nominale ammissibile di breve durata I_{cw} (1 sec.)

Sbarre	Sezione	I_n in A	Portabarre	N° Sbarre per fase	Max. X = 250 (mm)
Portabarre scalare per sbarre piatte					
QRV2F2005*	20x5	250	QR6H6FS01 QR6H8FS01	1	6.8 kA
QRV2F2010*	20x10	400		1	9 kA
QRV2F3010*	30x10	630		1	9 kA
Portabarre lineare per sbarre sagomate					
BA0400*		400	QR8H6SS01	1	23 kA
BA0800*		800	QR8H8SS01	1	32 kA

La distanza tra il primo portabarre e la fine della barra non deve eccedere 1/4 di "X"

* **IMPORTANTE:** Per la I_{cc} condizionata consultare la tabella a pagina seguente.

System pro E® energy Combi

Icc condizionata

Nella tabella seguente sono riportati, per i diversi interruttori di protezione e per le più comuni tensioni d'impianto (230 Vac - 690 Vac), i valori che approssimativamente rappresentano la massima corrente di cortocircuito presunta in (kA) tale per cui il picco limitato non supera i 17 kA, così da non dover effettuare la prova di verifica della tenuta al cortocircuito del quadro. Il valore di corrente di cortocircuito riportato in tabella dovrà essere confrontato con il potere d'interruzione dell'interruttore per le diverse versioni disponibili.

Quaderno tecnico



Tipologia Interruttore	Corrente nominale I_n (A)	Tensione nominale d'impianto			
		230Vac	415Vac	500Vac	690Vac
S200	≤63	20	10	-	-
S200M	≤63	25	15	-	-
S200P	≤25	40	25	-	-
	32-63	25	15	-	-
S800	≤125	50	50	15 ($I_n \leq 80A$) 10 ($I_n \leq 80A$)	6 ($I_n \leq 80A$) 4.5 ($I_n \leq 80A$)
XT1	16-32	100	70	50 ($I_n \leq 20A$) 30 ($25A \leq I_n \leq 32A$)	10
	40-50	65	60	24	10
	63-160	40	36	24	10
XT2	1.6-50	200 ($I_n \leq 32A$) 50 ($40A \leq I_n \leq 50A$)	150 ($I_n \leq 20A$) 100 ($I_n = 25A$) 40 ($32A \leq I_n \leq 50A$)	70 ($I_n \leq 25A$) 50 ($32A \leq I_n \leq 50A$)	20
	63	50	30	36	20
	80-160	33	30	36	20
XT3	63	85	25	22	6
	80	50	25	22	6
	100	30	22	20	6
	125-160	25	20 ($I_n = 125A$) 18 ($I_n = 160A$)	18	6
	200-250	22	18	17 ($I_n = 200A$) 16 ($I_n = 250A$)	6
XT4	16-32	200	150 ($I_n \leq 25A$) 90 ($I_n \leq 32A$)	70 ($I_n \leq 25A$) 36 ($I_n = 32A$)	25
	40-50	50	30	20	25
	63-80	30	22	20	20
	100-160	22	20	20	20
	200-250	22	20	18	20
XT5	320-800	10	10	10	10
XT6	320-800	10	10	10	10
T5/T6	320-800	10	10	10	10



System pro E® energy Combi

Sistema di distribuzione



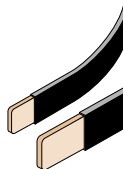

Sbarre flessibili

	Larghezza mm	I _{nA}	Codice tipo	Pz.
Sbarre flessibili isolate con materiale autoestinguente				
N° 2 sbarre flessibili, sezione 20 x 3	2000	250	BF1602	2
N° 2 sbarre flessibili, sezione 20 x 5	2000	400	BF2502	2
N° 2 sbarre flessibili, sezione 24 x 6	2000	500	BF4002	2
N° 2 sbarre flessibili, sezione 32 x 5	2000	630	BF4012	2





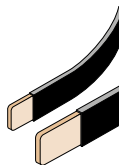

BF1602

Sbarre flessibili fino a 630 A

Sezione trasversale	I _{nA}	N° sbarre/ fase	Dimensioni				Larghezza mm	Peso kg	Codice tipo	Pz.
			Sbarra mm	Misure sezione mm ²						
	250	1	20 x 3	60		2000	1,42	BF1602	1	
	400	1	20 x 5	100		2000	2,15	BF2502	1	
	500	1	24 x 6	144		2000	3	BF4002	1	
	630	1	32 x 5	160		2000	3,36	BF4012	1	



Sbarre di terra

	Larghezza mm	Codice tipo	Codice d'ordine	Pz.
	Sbarra orizzontale PE 20x10	400	QR4HP2010	1SZE980120B0260
	Sbarra orizzontale PE 30x10		QR4HP3010	1SZE980120B0270
	Sbarra orizzontale PE 40x10		QR4HP4010	1SZE980120B0280
	Sbarra orizzontale PE 20x10	600	QR6HP2010	1SZE980120B0290
	Sbarra orizzontale PE 30x10		QR6HP3010	1SZE980120B0300
	Sbarra orizzontale PE 40x10		QR6HP4010	1SZE980120B0310
	Sbarra orizzontale PE 20x10	800	QR8HP2010	1SZE980120B0320
	Sbarra orizzontale PE 30x10		QR8HP3010	1SZE980120B0330
	Sbarra terra orizz. W400 CU12x4+conn.	400	QR4PC3010	1SZE980120B0540
	Sbarra terra orizz. W600 CU12x4+conn.	600	QR6PC3011	1SZE980120B0550
	Sbarra terra orizz. W800 CU12x4+conn.	800	QR8PC3012	1SZE980120B0560
	Clip di fissaggio M6 (kit da 20)		QR0CM6P20	1SZE980120B0570
		Connettori 16 mm ² (kit da 20)		QR0C16P20
		Connettori 35 mm ² (kit da 20)		QR0C35P20

QR4HP2010

QR4PC3010

QR0CM6P20

QR0C16P20

QR0C35P20

System pro E® energy Combi

Ripartitori modulari

Tripolari

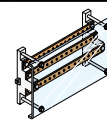
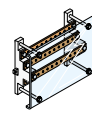
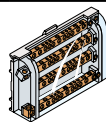
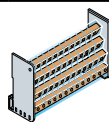
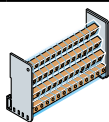

Codice	AD1004	AD1028	AD1029	AD1027	AD1034	AD1053	
I_n	(A) 125	125	125	160	250	250	
I_{cw}	(kA) 10	4,2	4,2	6,2	15	15	
I_{pk}	(kA) 24	25	25	20	30	30	
Versione	poli 4,2	4	4	4	30	30	
Installazione	DIN35/piastra	DIN35/piastra	DIN35/piastra	DIN35	4	4	
Alimentazione Ø cavo (mm ²)	min.	6	6	6	10	fissaggio su piastra di fondo H=200mm	fissaggio su piastra di fondo H=200mm
	max.	35	25 con capocorda	25 con capocorda	50		
N° partenze Ø cavo (mm ²)	1/6	5/fase	-	-	-	N°22 fori M5 a passo 17,5mm per fase (barre filettate 20x5mm)	N°32 fori M5 a passo 17,5mm per fase (barre filettate 20x5mm)
	1,5/6	4/neutro	-	-	-		
	1,5/10	2/fase	7	9	-		
		6/neutro					
	1,5/16	-	-	2	-		
	2,5/16	-	-	8			
	6/25	2	2	3			
Dimensioni AxLxP	(mm) 74,5x98x45	93x89x48	96x126x48	90x160,5x50	150x600x70	150x800x70	
N° moduli DIN	5,5	5	7	9	24	36	
Tensione nominale U_g	(V) 1000 Vca 1500 Vcc	440	440	440	500	500	
Grado di protezione	IP 20	20	20	20			
Marchio	UL	UL	UL	UL	UL	UL	



System pro E® energy Combi

Unifix, guida alla scelta

Sistema Unifix

Caratteristiche tecniche		Unifix H	Unifix L
Tensione nominale di impiego (U_n)		690 V AC/DC	500 V AC/DC
Tensione nominale di isolamento (U_i)		1000 V AC/DC	500 V AC/DC
Tensione nominale di impulso (U_{imp})		8 kV	6 kV
Frequenza nominale		50/60 Hz	50/60 Hz
Corrente nominale (I_n)	alimentazione centrale	400 A	100 A
	alimentazione laterale	320 A	80 A
Corrente ammissibile di breve durata (I_{cw})		25 kA	-
Corrente di picco massima (I_{pk})		52,5 kA - 400 V	-
Massima taglia interruttore installabile		250 A	100 A
Corrente di corto circuito condizionata (I_{cc})	Tmax XT1	50 kA - 400 V	-
	Tmax XT3	50 kA - 400 V	-
Con interruttore	S200/DS200	6 kA - 400 V	6 kA - 400 V
	S200M	10 kA - 400 V	10 kA - 400 V
	S200P	25 kA - 400 V	25 kA - 400 V
	S800	25 kA - 400 V	-
Grado di protezione		IP20 con accessorio	IP20
Caratteristiche del materiale isolante		Termoplastico autoestinguente V1 (UL94)	Termoplastico autoestinguente V1 (UL94)
Caratteristiche del materiale conduttore		Rame elettrolitico	Rame elettrolitico
Larghezza (N° moduli/mm)		24/600	12/400
		36/800	24/600 36/800

Installazione di sistema Unifix

Telaio per Tmax serie XT	300 x 600mm (H x L)	ED2183	-
	300 x 800mm (H x L)	ED2191	-
Kit di fissaggio H=300mm		QUS163000 (L=600) - QUS183000 (L=800)	-
Sbarre 4P	12 mod.	-	ED2944
	18 mod.	-	ED2951
	24 mod.	-	ED2969
	36 mod.	-	ED2977
Guida DIN standard	12 mod.	-	QAD011000
	24 mod.	-	QAD012000
	36 mod.	-	QAD013000

System pro E® energy Combi

Unifix, guida alla scelta

Sistema Unifix - Tabella per la selezione delle connessioni secondo l'interruttore

Interruttori serie		Unifix H	Unifix L
		(alimentatore alto)	
SN201		ED2654 L1/N 40 A	ED3272 L1/N 40 A
DS941		ED2662 L2/N 40 A	ED3280 L2/N 40 A
		ED2670 L3/N 40 A	ED3298 L3/N 40 A
		(alimentatore alto)	
S200 - DS200		ED2531 L1 63A	ED3033 L1 100A
F200 fino a 63A (Unifix L)		ED2549 L2 63A	ED3041 L2 100A
DS201 e DS202C		ED2556 L3 63A	ED3058 L3 100A
		ED2564 N 63A	ED3066 N 100A
		ED2845 Modulo base falso polo	
		(alimentatore alto)	
S800		ED2557 L1 ≤32A	
		ED2558 L2 ≤32A	
		ED2559 L3 ≤32A	
		ED2560 N ≤32A	
		ED2551 L1 125A	
		ED2552 L2 125A	
		ED2553 L3 125A	
		ED2554 N 125A	
		ED2550 Modulo base falso polo	
		(alimentatore alto)	
S280 (80-100A)		ED2720 L1 100A	ED3132 alimentazione L1/L2/L3/N - 350mm
E200 fino a 100A - F200 80/100A (Unifix H)		ED2738 L2 100A	ED0026 alimentazione L1/L2/L3/N - 1500mm
		ED2746 L3 100A	ED0025 alimentazione L1/L2/L3/N - 2500mm
		ED2753 N 100A	
		(alimentatore alto)	ED3355 alimentazione 2 cavi L1/N 40A
MDRC - Apparecchiature varie		ED2894 L1/N 16A	ED3363 alimentazione 3 cavi L1/L2/L3 40A
		ED2902 L1/L2 16A	ED3371 alimentazione 4 cavi L1/L2/L3/N 71A
		(alimentatore alto/basso)	
Tmax XT1	Interruttore	ED2217 L1 alto/L2 basso	
		ED2225 L2 alto/L1 basso	
		ED2233 L3 alto/N basso	
		ED2241 N alto/L3 basso	
	Differenziale	ED2373 Modulo falso polo	
		(alimentatore alto)	
Tmax XT3	Interruttore	ED2290 L1	
		ED2308 L2	
		ED2316 L3	
		ED2324 N	
	Differenziale	ED2373 Modulo falso polo	



System pro E® energy Combi

Sistema Unifix L







Unifix L

	Descrizione	Dimensioni L (mm)	Codice tipo	Codice d'ordine	Conf./ N°pezzi
	Sbarre 4 poli				
	Barra 100A 4P 12 moduli	400	ED2944	1STQ008307A0000	1/1
	Barra 100A 4P 18 moduli	450	ED2951	1STQ008308A0000	1/1
	Barra 100A 4P 24 moduli	600	ED2969	1STQ008311A0000	1/1
	Barra 100A 4P 36 moduli	800	ED2977	1STQ008312A0000	1/1
	MDRC apparecchiature varie				
	Connessione con 2 conduttori L1/N 40A		ED3355	1STQ008339A0000	1/1
	Connessione con 3 conduttori L1/L2/L3 40A		ED3363	1STQ008340A0000	1/1
	Connessione con 4 conduttori L1/L2/L3/N 40A		ED3371	1STQ008341A0000	1/1
	SN201 - Moduli base In 40A				
	Connessioni L1-N 40 A		ED3272	1STQ008336A0000	1/10
	Connessioni L2-N 40 A		ED3280	1STQ008337A0000	1/10
	Connessioni L3-N 40 A		ED3298	1STQ008338A0000	1/10
	S200 - DS200 - DS201 e DS202C Moduli base In100A				
	Connessioni L 1 100A		ED3033	1STQ008318A0000	1/10
	Connessioni L 2 100A		ED3041	1STQ008319A0000	1/10
	Connessioni L 3 100A		ED3058	1STQ008320A0000	1/10
	Connessioni N 100A		ED3066	1STQ008321A0000	1/10
	S200 (80-100A) - E200 fino a 100A - Moduli base In 100A				
	Alimentatore con cavo 4P 100A (L=350mm)		ED3132	1STQ008335A0000	1/1
	Alimentatore con cavo 4P 100A (L=1500mm)		ED0026	1STQ008306A0000	1/1
	Alimentatore con cavo 4P 100A (L=2500mm)		ED0025	1STQ008305A0000	1/1
	Moduli di alimentazione con cavo di sezione 16mm²				
	Modulo di parallelo 4P 100A con cavo (L=600mm)		ED3090	1STQ008323A0000	1/1
	Modulo di parallelo 4P 100A con cavo (L=800mm)		ED3413	1STQ008343A0000	1/1
	Modulo di parallelo 4P 100A con cavo (L=1500mm)		ED3439	1STQ008344A0000	1/1
	Moduli di alimentazione senza cavo In 100A				
	Moduli unipolari di alimentazione L 1		ED3101	1STQ008324A0000	1/10
	Moduli unipolari di alimentazione L 2		ED3102	1STQ008326A0000	1/10
	Moduli unipolari di alimentazione L 3		ED3103	1STQ008328A0000	1/10
	Moduli unipolari di alimentazione N		ED3104	1STQ008330A0000	1/10
	Accessori				
	N°10 coperture sbarre (L=600mm)		ED2961	1STQ008309A0000	1/10
	N°2 coperture sbarre (L=800mm)		ED2962	1STQ008310A0000	1/2

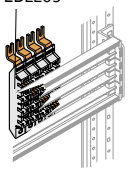
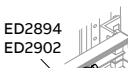
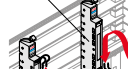
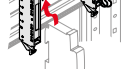
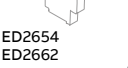
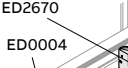
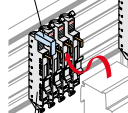
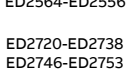
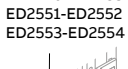
System pro E® energy Combi

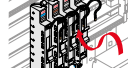
Unifix H

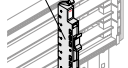
Unifix H*

	Descrizione	Dimensioni L (mm)	Codice tipo	Codice d'ordine	Conf./ N°pezzi
ED2209	N°2 staffe di fissaggio Unifix alla struttura	600	QUS163000	1SZE980020B0140	1/2
		800	QUS183000	1SZE980020B0150	1/2
	Telai per Tmax e interruttori modulari System pro M				
	Telaio con sbarre 24 moduli DIN	600	ED2183	1STQ008228A0000	1/1
	Telaio con sbarre 36 moduli DIN	800	ED2191	1STQ008229A0000	1/1
	Moduli alimentatori				
	Modulo alimentatore per barra Unifix H		ED2209	1STQ008230A0000	1/1
	MDRC-Apparecchiature varie- Moduli base In 16A				
	Modulo base ausiliari DIN L1-N alto 16A		ED2894	1STQ008255A0000	1/1
	SN201 - Moduli base In 40A				
	Modulo base L1/Neutro alto 40A		ED2654	1STQ008248A0000	1/1
	Modulo base L2/Neutro alto 40A		ED2662	1STQ008249A0000	1/1
	S200 - DS200 - DS201 e DS202C Moduli base In 63A				
	Modulo base L1 alto 63A		ED2531	1STQ008231A0000	1/1
	Modulo base L2 alto 63A		ED2549	1STQ008232A0000	1/1
	S200 (80-100A) - E200 fino a 100A - F200 80/100A (Unifix H) - Moduli base In 100A				
	Modulo base L3 alto 63A		ED2556	1STQ008238A0000	1/1
	Modulo base Neutro alto 63A		ED2564	1STQ008243A0000	1/1
	S800 - Moduli base ≤ In 40A				
	Modulo base con cavo L1 alto 100A		ED2720	1STQ008251A0000	1/1
	Modulo base con cavo L2 alto 100A		ED2738	1STQ008252A0000	1/1
	Modulo base con cavo L3 alto 100A		ED2746	1STQ008253A0000	1/1
	S800 - Moduli base ≤ In 125A				
	Modulo base con cavo Neutro alto 100A		ED2753	1STQ008254A0000	1/1
	Modulo base L1 alto ≤40A		ED2557	1STQ008239A0000	1/1
	Modulo base L2 alto ≤40A		ED2558	1STQ008240A0000	1/1
	S800 - Moduli base ≤ In 125A				
	Modulo base L3 alto ≤40A		ED2559	1STQ008241A0000	1/1
	Modulo base Neutro alto ≤40A		ED2560	1STQ008242A0000	1/1
	Modulo base L1 alto 125A		ED2551	1STQ008234A0000	1/1
	S800 - Moduli base ≤ In 125A				
	Modulo base L2 alto 125A		ED2552	1STQ008235A0000	1/1
	Modulo base L3 alto 125A		ED2553	1STQ008236A0000	1/1
	Modulo base Neutro alto 125A		ED2554	1STQ008237A0000	1/1
	S800 - Moduli base ≤ In 125A				
	Modulo base falso polo L=27mm		ED2550	1STQ008233A0000	1/1
	S800 - Moduli base ≤ In 125A				
	Modulo base L1 alto 125A		ED2551	1STQ008234A0000	1/1
	S800 - Moduli base ≤ In 125A				
	Modulo base L2 alto 125A		ED2552	1STQ008235A0000	1/1
	S800 - Moduli base ≤ In 125A				
	Modulo base L3 alto 125A		ED2553	1STQ008236A0000	1/1
	S800 - Moduli base ≤ In 125A				
	Modulo base Neutro alto 125A		ED2554	1STQ008237A0000	1/1
	S800 - Moduli base ≤ In 125A				
	Modulo base falso polo L=27mm		ED2550	1STQ008233A0000	1/1

* Il sistema Unifix H non è compatibile con le sbarre piatte, ma solo con sbarre con profilo sagomato



System pro E® energy Combi

Unifix H

Unifix H*

	Descrizione	Dimensioni HxL (mm)	Codice tipo	Codice d'ordine	Conf./ N°pezzi
	Moduli base ≤ In 160A Tmax XT1 (terminali anteriori FCCuAl)				
	Modulo base L1 alto L2 basso		ED2217*	1STQ008263A0000	1/1
	Modulo base L2 alto L1 basso		ED2225*	1STQ008264A0000	1/1
	Modulo base L3 alto Neutro basso		ED2233*	1STQ008265A0000	1/1
	Modulo base Neutro alto L3 basso		ED2241*	1STQ008266A0000	1/1
	Modulo base falso polo per sganciatore differenziale RC inst e RC sel per XT		ED2373	1STQ008279A0000	1/1
	Moduli base ≤ I 250A Tmax XT3				
	Modulo base L1 alto		ED2290	1STQ008271A0000	1/1
	Modulo base L2 alto		ED2308	1STQ008272A0000	1/1
	Modulo base L3 alto		ED2316	1STQ008273A0000	1/1
	Modulo base N alto		ED2324	1STQ008274A0000	1/1
	Modulo base falso polo per sganciatore differenziale RC inst e RC sel per XT		ED2373	1STQ008279A0000	1/1
	Accessori				
	Modulo base falso polo per DDA L=17.5 mm		ED2845	1STQ008283A0000	1/1
	Modulo base falso polo per modulari MDRC		ED2852	1STQ008284A0000	1/1
	N°2 coperture IP20 (per ED2183-ED2191) L=173mm (10 mod.DIN)		ED2407	1STQ008282A0000	1/2
	N°6 supporti canalina 40x60mm (solo con apparecchiature modulari)		ED2936	1STQ008285A0000	1/6
	Kit modulare	300x600	QUS163000	1SZE980020B0140	1/1
	Kit modulare	300x800	QUS183000	1SZE980020B0150	1/1
	Ricambi				
	N°10 copriterminali per XT3-T3		ED0003	1STQ008261A0000	1/10
	N°10 copriterminali per S200/F200		ED0004	1STQ008262A0000	1/10

*fino ad esaurimento

* Il sistema Unifix H non è compatibile con le sbarre piatte, ma solo con sbarre con profilo sagomato

System pro E® energy Combi

Unifix, panoramica

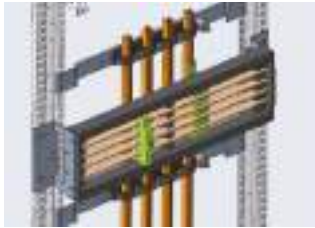

01

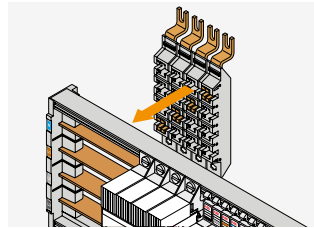

02

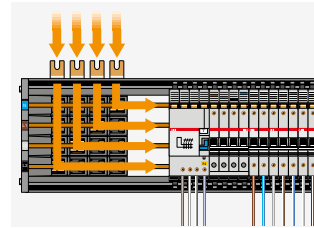

03

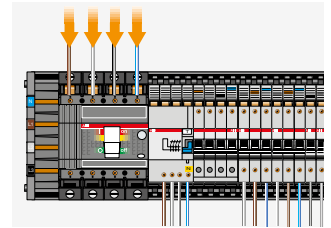

04

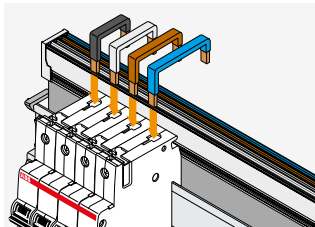

05

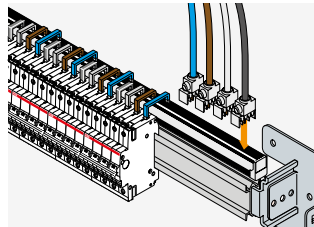

06

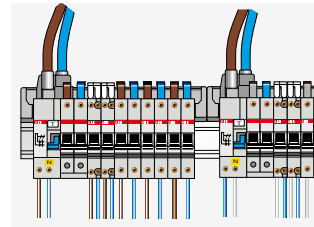

07

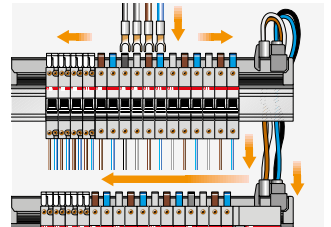

08

01 Collegamento diretto con il sistema 400/800 A di sbarre a sezione sagomata

02 Modulo alimentazione per struttura 400 A (L1-L2-L3-N)

03 Alimentazione diretta delle basi per mezzo del modulo alimentatore ED2209

04 Alimentazione per mezzo di interruttore generale fila

05 Connessioni (L1-L2-L3-N) per apparecchiatura modulare System pro M

06 Alimentazione della sbarra con modulo di alimentazione da 100 A senza cavo
Capacità terminale 35mm²

07 Alimentazione diretta delle sbarre per mezzo del modulo alimentatore

08 Alimentazione per mezzo di moduli e cavi in parallelo

System pro E® energy Combi

Sistema di distribuzione Uniclic a innesto

Sistema di distribuzione Uniclic a innesto, panoramica

Uniclic è un sistema di distribuzione secondaria a innesto 250A, picco 660V~ 60kA. È un sistema per dispositivi modulari montati su guida DIN.

Montato in struttura mediante le apposite staffette ed è compatibile con la serie System pro E® energy.

Il vantaggio principale di Uniclic è l'aspetto della sicurezza (IP20): è possibile aggiungere o rimuovere circuiti elettrici in un quadro senza togliere la corrente.

Tutti i circuiti in uscita rimangono operativi, grazie al fatto che tutte le manovre vengono effettuate mediante la connessione a clic isolata, senza toccare le parti sotto tensione.

Il sistema di distribuzione Uniclic è idoneo per l'integrazione in tutte le cassette di sistema conformi a IEC 60439-1.

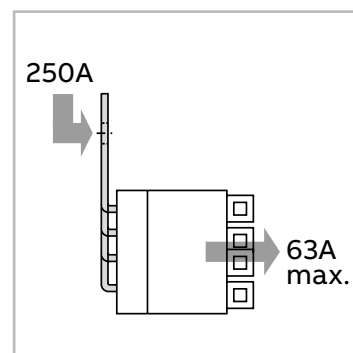
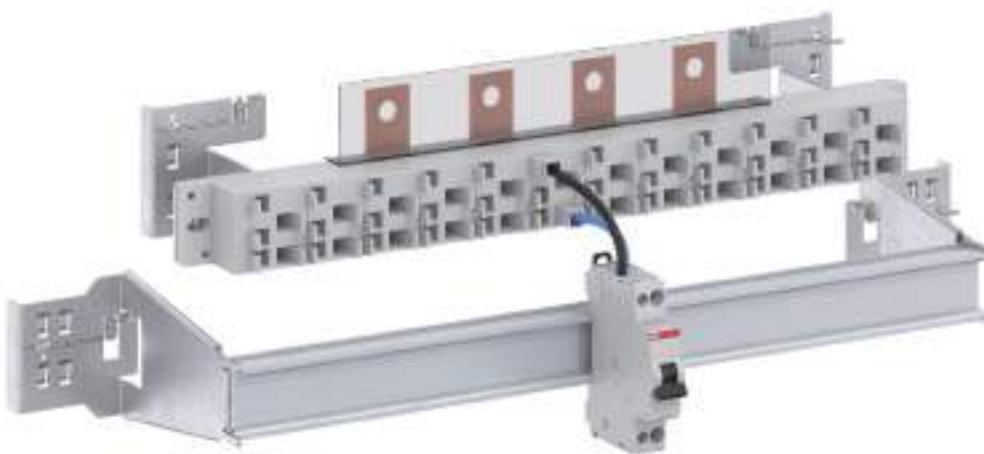

System pro E® energy Combi

Sistema di distribuzione Uniclic a innesto

Materiale:

- Capicorda di connessione, rame, non verniciato
- Sistema / corpo, resina PC+PU, grigio
- Profilo protettivo, PVC, trasparente
- Tensione nominale, 400 V
- Corrente nominale, 250 A
- I_{cw} (1 s) 10kA / I_{pk} 61kA
- Grado di protezione IP20

Larghezza	Dimensioni (mm) P×L×A	Descrizione	Codice tipo	Codice d'ordine	Pz.
	422×40×50	Uniclic 250A 36-24	Uniclic 250A 36-24*	2CDL701001R0250*	1
	616×40×50	Uniclic 250A 54-36	Uniclic 250A 54-36*	2CDL701001R2250*	1

* Disponibili su richiesta

Staffe di montaggio per UNICLIC_block

Materiale:

- staffe, lamiera d'acciaio, 2 mm

Descrizione	Codice tipo	Codice d'ordine	Pz.
 Staffa per Uniclic 600/800	QAMB000P2*	1SZE980160B0250*	1

* Disponibili su richiesta

System pro E® energy Combi

Sistema di distribuzione Uniclic a innesto

Materiale:

- Innesto connettore con cavo
- Corpo del connettore, PC, grigio
- Connettore di contatto, bronzo, non verniciato
- Identificazione cavo, H07V-K,
- Corrente nominale, 6mm² (40 A), 10mm² (63 A)
- Tensione nominale 450/750 V
- Capocorda, manicotto terminale, ottone stampato
- Lunghezza cavo 120 mm & 320 mm



Descrizione	Cavi	Sezione cavo (mm ²)	Cavo lunghezza	Codice tipo	Codice d'ordine	Pz.
Cavo con estremità spelata	10 cavi neri	6	120	Uniclic-CW 6/120*	2CDL701302R0120*	1
	10 cavi blu	6	120	Uniclic-CW 6/120 N*	2CDL701301R0120*	1
	10 cavi neri	10	120	Uniclic-CW 10/120*	2CDL701302R1120*	1
	10 cavi neri	10	120	Uniclic-CW 10/120 N*	2CDL701301R1120*	1
Cavo con estremità spelata	10 cavi neri	6	320	Uniclic-CW 6/320*	2CDL701302R0320*	1
	10 cavi blu	6	320	Uniclic-CW 6/320 N*	2CDL701301R0320*	1
	10 cavi neri	10	320	Uniclic CW 10/320*	2CDL701302R1320*	1
	10 cavi neri	10	320	Uniclic-CW 10/320 N*	2CDL701301R1320*	1

* Disponibili su richiesta



Descrizione	Codice tipo	Codice d'ordine	Pz.
Connettore con crimpatura isolata, 1,5-2,5 mm ²	Uniclic CP 2*	2CDL701001R1002*	1
Connettore con crimpatura isolata, 4-6 mm ²	Uniclic CP 6*	2CDL701001R1006*	1
Connettore con crimpatura isolata, 6-10 mm ²	Uniclic CP 10*	2CDL701001R1010*	1

* Disponibili su richiesta

System pro E® energy Combi

Montaggio

Su guida DIN (intervallo = 200 mm)

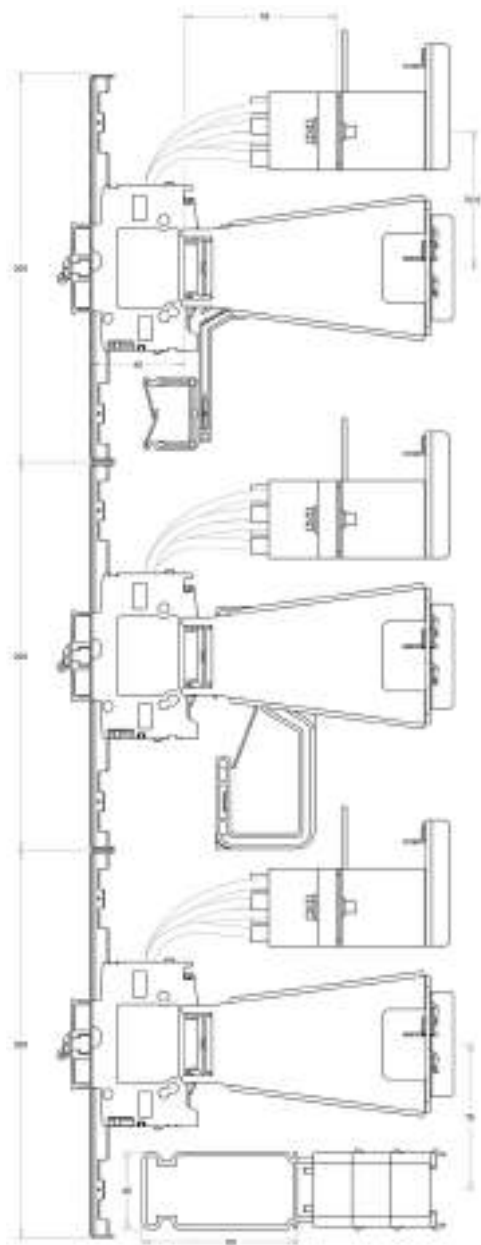

Direttamente su sbarra (intervallo = 200 mm)

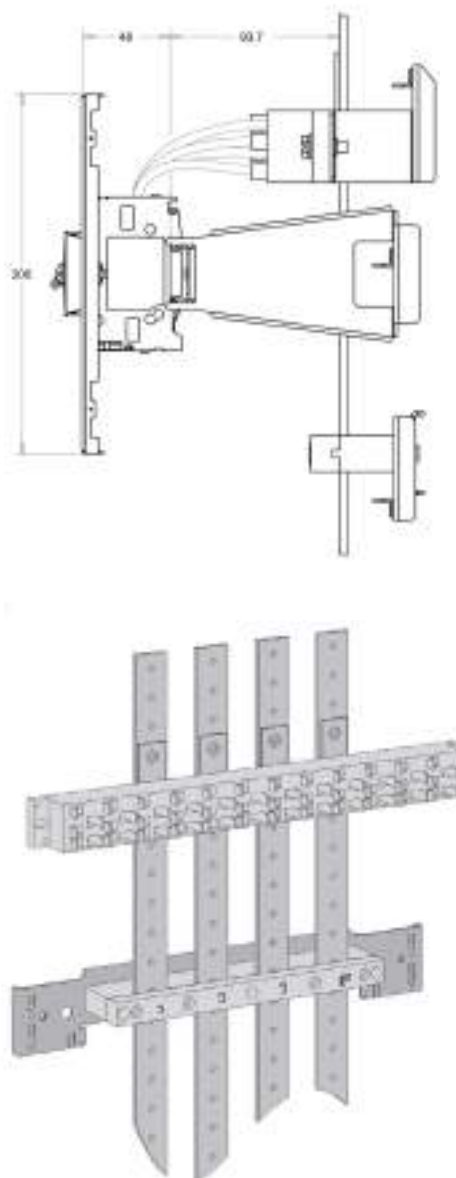

Conessioni in entrata

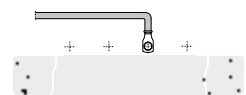

Cavo max. 70 mm² – 170 A

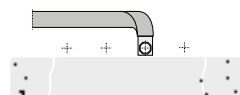

Flexibar 3 × 20 × 1 – 250 A

—

05

Esempi di configurazione

Indice

Struttura 800×600×250 mm	120
Struttura 1000×600×250 mm + Estensione 1000×400×250 mm + sbarra 250 A	121
Struttura 1000×600×250 mm + Estensione 1000×400×250 mm+ Estensione 1000×600×250 mm + sbarra 250 A	122
Struttura 1600×600×250 mm + sbarra 250 A	123
Struttura 1800×600×250 mm + sbarra 250 A	124
Struttura 1800×600×250 mm + Estensione 1800×600250 mm + sbarra 630A	125
Struttura 1800×600×250 mm + Estensione 1800×400×250 mm + sbarra 630A	126
Struttura 1800×800×250 mm con vano cavi interno + sbarra 250 A	127



System pro E® energy L e M

Esempi di configurazione

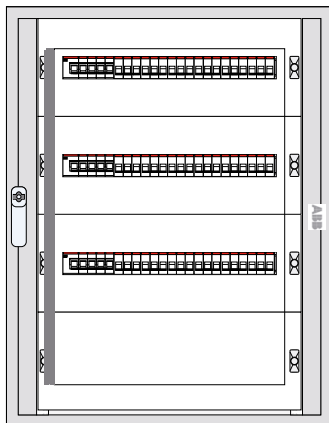

System pro E® energy L - IP43

Struttura 800×600×250 mm

Descrizione	Codice tipo	Codice d'ordine	Pz.
Struttura: Pannello posteriore + pannelli laterali + telaio 800x600mm	Q843B608	1SZE430800B0100	1
Tetto/Fondo chiuso L=600mm	Q843T611	1SZE430802B0011	1
Tetto/Fondo aperto L=600mm	Q843T621	1SZE430802B0014	1
Flangia metallo L=600mm	Q855F621	1SZE990900B0021	1
Porta trasparente 800x600mm	Q855G608	1SZE990920B0100	1
Kit DIN 1 fila 200x600mm	QDS162000	1SZE980020B0060	3
Pannello cieco 200x600mm	QCC062001	1SZE980010B0150	1

System pro E® energy M - IP55

Struttura 800×600×250 mm

Descrizione	Codice tipo	Codice d'ordine	Pz.
Struttura monoblocco 800x600mm	Q855B608	1SZE550800B0100	1
Pannelli laterali System pro E® energy M H=800mm	Q855S008	1SZE550801B0020	1
Flangia metallo L=600mm	Q855F621	1SZE990900B0021	1
Porta trasparente 800x600mm	Q855G608	1SZE990920B0100	1
Kit DIN 1 fila 200x600mm	QDS162000	1SZE980020B0060	3
Pannello cieco 200x600mm	QCC062001	1SZE980010B0150	1

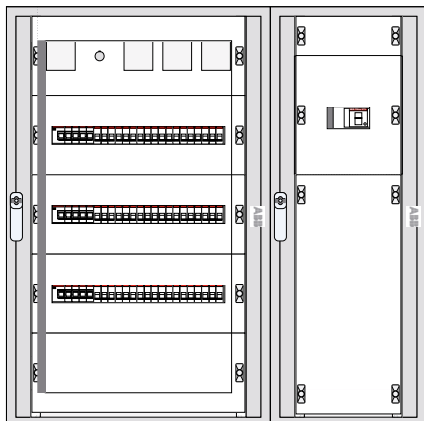

System pro E® energy L - IP43

Struttura 1000×600×250 mm + Estensione 1000×400×250 mm + sbarra 250 A

Descrizione	Codice tipo	Codice d'ordine	Pz.
Struttura: Pannello posteriore + pannelli laterali + telaio 1000x600mm	Q843B610	1SZE430800B0110	1
Estensione: Pannello posteriore + Telaio + kit di affiancamento 1000x400mm	Q843E410	1SZE430801B0030	1
Tetto/Fondo chiuso L=600mm	Q843T611	1SZE430802B0011	1
Tetto/Fondo aperto L=600mm	Q843T621	1SZE430802B0014	1
Tetto/Fondo chiuso L=400mm	Q843T411	1SZE430802B0010	2
Flangia per 52 ingressi	TZ101	2CPX010450R9999	2
Flangia 1 cavo fessura 14-68mm	TZ112	2CPX010852R9999	1
Flangia metallo L=600mm	Q855F621	1SZE990900B0021	1
Porta trasparente 1000x600mm	Q855G610	1SZE990920B0110	1
Porta trasparente 1000x400mm	Q855G410	1SZE990920B0030	1
Pannello cieco 50x600mm	QCC060501	1SZE980010B0120	1
Pannello strumenti 96x96 150x600mm	QCM961500	1SZE980090B0040	1
Kit DIN 1 fila 200x600mm	QDS162000	1SZE980020B0060	3
Pannello cieco 200x600mm	QCC062001	1SZE980010B0150	1
Pannello cieco 100x400mm	QCC041001	1SZE980010B0020	1
Kit Tmax XT3 3/4p Vert 300x400mm	QB3V43000	1SZE980040B0030	1
Pannello cieco 600x400mm	QCC046001	1SZE980010B0090	1
Portabarre scalare per sbarre piatte L=400mm	QR6V4FS01	1SZE980120B0070	3
N° 2 sbarre piatte 250 A	QRV2F2005	1SZE980120B0460	1

System pro E® energy M - IP55

Struttura 1000×600×250 mm + Struttura 1000×400×250 mm + sbarra 250 A

Descrizione	Codice tipo	Codice d'ordine	Pz.
Struttura monoblocco 1000x600mm	Q855B610	1SZE550800B0110	1
Struttura monoblocco 1000x400mm	Q855B410	1SZE550800B0030	1
Pannelli laterali System pro E® energy M H=1000mm	Q855S010	1SZE550801B0030	1
Kit di affiancamento IP55	Q855E00W	1SZE550800B0310	1
Flangia per 52 ingressi	TZ101	2CPX010450R9999	2
Flangia 1 cavo fessura 14-68mm	TZ112	2CPX010852R9999	1
Flangia metallo L=600mm	Q855F621	1SZE990900B0021	1
Porta trasparente 1000x600mm	Q855G610	1SZE990920B0110	1
Porta trasparente 1000x400mm	Q855G410	1SZE990920B0030	1
Pannello cieco 50x600mm	QCC060501	1SZE980010B0120	1
Pannello strumenti 96x96 150x600mm	QCM961500	1SZE980090B0040	1
Kit DIN 1 fila 200x600mm	QDS162000	1SZE980020B0060	3
Pannello cieco 200x600mm	QCC062001	1SZE980010B0150	1
Pannello cieco 100x400mm	QCC041001	1SZE980010B0020	1
Kit Tmax XT3 3/4p Vert 300x400mm	QB3V43000	1SZE980040B0030	1
Pannello cieco 600x400mm	QCC046001	1SZE980010B0090	1
Portabarre scalare per sbarre piatte L=400mm	QR6V4FS01	1SZE980120B0070	3
N° 2 sbarre piatte 250 A	QRV2F2005	1SZE980120B0460	1



System pro E® energy L e M

Esempi di configurazione

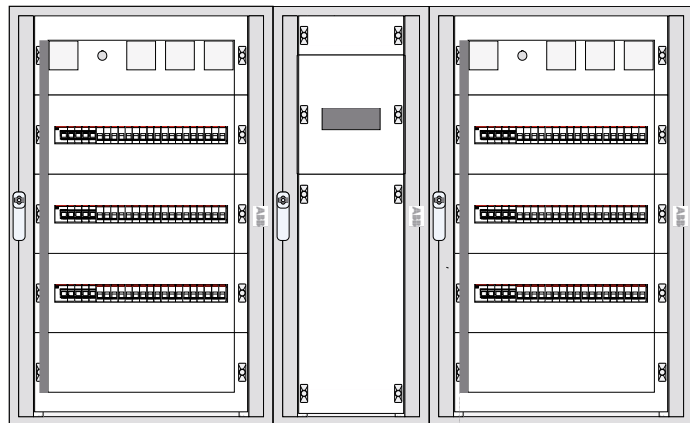

System pro E® energy L - IP43

Struttura 1000×600×250 mm + Estensione 1000×400×250 mm+ Estensione 1000×600×250 mm + sbarra 250 A

Descrizione	Codice tipo	Codice d'ordine	Pz.
Struttura: Pannello posteriore + pannello laterale + telaio 1000x600mm	Q843B610	1SZE430800B0110	2
Estensione: Pannello posteriore + Telaio + kit di affiancamento 1000x400mm	Q843E410	1SZE430801B0030	1
Estensione: Pannello posteriore + Telaio + Kit di affiancamento 1000x600mm	Q843E610	1SZE430801B110	1
Tetto/Fondo chiuso L=600mm	Q843T611	1SZE430802B0011	2
Tetto/Fondo aperto L=600mm	Q843T621	1SZE430802B0014	2
Tetto/Fondo chiuso L=400mm	Q843T411	1SZE430802B0010	2
Flangia per 52 ingressi	TZ101	2CPX010450R9999	4
Flangia 1 cavo fessura 14-68mm	TZ112	2CPX010852R9999	1
Flangia metallo L=600mm	Q855F621	1SZE990900B0021	2
Porta trasparente 1000x600mm	Q855G610	1SZE990920B0110	2
Porta trasparente 1000x400mm	Q855G410	1SZE990920B0030	1
Pannello cieco 50x600mm	QCC060501	1SZE980010B0120	2
Pannello strumenti 96x96 150x600mm	QCM961500	1SZE980090B0040	2
Kit DIN 1 fila 200x600mm	QDS162000	1SZE980020B0060	6
Pannello cieco 200x600mm	QCC062001	1SZE980010B0150	2
Pannello cieco 100x400mm	QCC041001	1SZE980010B0020	1
Kit Tmax XT3 3/4p Vert 300x400mm	QB3V43000	1SZE980040B0030	1
Pannello cieco 600x400mm	QCC046001	1SZE980010B0090	1
Portabarre scalare per sbarre piatte L=400mm	QR6V4FS01	1SZE980120B0070	3
N° 2 sbarre piatte 250 A	QRV2F2005	1SZE980120B0460	1

System pro E® energy M - IP55

Struttura 1000×600×250 mm + Struttura 1000×400×250 mm+ Struttura 1000×600×250 mm + sbarra 250 A

Descrizione	Codice tipo	Codice d'ordine	Pz.
Struttura monoblocco 1000x600mm	Q855B610	1SZE550800B0110	2
Struttura monoblocco 1000x400mm	Q855B410	1SZE550800B0030	1
Pannelli laterali System pro E® energy M H=1000mm	Q855S010	1SZE550801B0030	1
Kit di affiancamento IP55	Q855E00W	1SZE550800B0310	2
Flangia per 52 ingressi	TZ101	2CPX010450R9999	4
Flangia 1 cavo fessura 14-68mm	TZ112	2CPX010852R9999	1
Flangia metallo L=600mm	Q855F621	1SZE990900B0021	2
Porta trasparente 1000x600mm	Q855G610	1SZE990920B0110	2
Porta trasparente 1000x400mm	Q855G410	1SZE990920B0030	1
Pannello cieco 50x600mm	QCC060501	1SZE980010B0120	2
Pannello strumenti 96x96 150x600mm	QCM961500	1SZE980090B0040	2
Kit DIN 1 fila 200x600mm	QDS162000	1SZE980020B0060	6
Pannello cieco 200x600mm	QCC062001	1SZE980010B0150	2
Pannello cieco 100x400mm	QCC041001	1SZE980010B0020	1
Kit Tmax XT3 3/4p Vert 300x400mm	QB3V43000	1SZE980040B0030	1
Pannello cieco 600x400mm	QCC046001	1SZE980010B0090	1
Portabarre scalare per sbarre piatte L=400mm	QR6V4FS01	1SZE980120B0070	3
N° 2 sbarre piatte 250 A	QRV2F2005	1SZE980120B0460	1

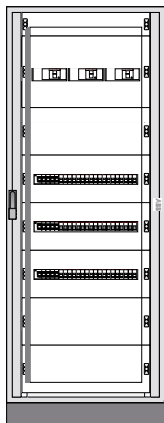

System pro E[®] energy L - IP43

Struttura 1600×600×250 mm + sbarra 250 A

Descrizione	Codice tipo	Codice d'ordine	Pz.
Struttura: Pannello posteriore + pannelli laterali + telaio 1600x600mm	Q843B616	1SZE430800B0140	1
Tetto/Fondo chiuso L=600mm	Q843T611	1SZE430802B0011	1
Tetto/Fondo aperto L=600mm	Q843T621	1SZE430802B0014	1
Flangia per 52 ingressi	TZ101	2CPX010450R9999	2
Flangia metallo L=600mm	Q855F621	1SZE990900B0021	1
Porta trasparente 1600x600mm	Q855G616	1SZE990920B0140	1
Zoccolo 100x600mm	Q855P601	1SZE990940B0020	1
Kit 3 Tmax XT2 3/4p Vert 300x600mm	QB2V63003	1SZE980040B0260	1
Kit DIN 1 fila 200x600mm	QDS162000	1SZE980020B0060	3
Pannello cieco 200x600mm	QCC062001	1SZE980010B0150	3
Pannello cieco 100x600mm	QCC061001	1SZE980010B0130	1
Supporto sbarra lineare per sbarre piatte L=600mm	QR6V6FF01	1SZE980120B0030	3
N° 2 sbarre piatte 250 A	QRV2F2005	1SZE980120B0460	4

System pro E[®] energy M - IP55

Struttura 1600×600×250 mm + sbarra 250 A

Descrizione	Codice tipo	Codice d'ordine	Pz.
Struttura monoblocco 1600x600mm	Q855B616	1SZE550800B0140	1
Pannelli laterali System pro E [®] energy M H=1600mm	Q855S016	1SZE550801B0060	1
Flangia per 52 ingressi	TZ101	2CPX010450R9999	2
Flangia metallo L=600mm	Q855F621	1SZE990900B0021	1
Porta trasparente 1600x600mm	Q855G616	1SZE990920B0140	1
Zoccolo 100x600mm	Q855P601	1SZE990940B0020	1
Kit 3 Tmax XT2 3/4p Vert 300x600mm	QB2V63003	1SZE980040B0260	1
Kit DIN 1 fila 200x600mm	QDS162000	1SZE980020B0060	3
Pannello cieco 200x600mm	QCC062001	1SZE980010B0150	3
Pannello cieco 100x600mm	QCC061001	1SZE980010B0130	1
Supporto sbarra lineare per sbarre piatte L=600mm	QR6V6FF01	1SZE980120B0030	3
N° 2 sbarre piatte 250 A	QRV2F2005	1SZE980120B0460	4



System pro E® energy L e M

Esempi di configurazione

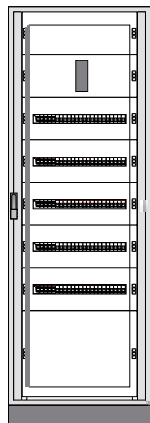

System pro E® energy L - IP43

Struttura 1800×600×250 mm + sbarra 250 A

Descrizione	Codice tipo	Codice d'ordine	Pz.
Struttura: Pannello posteriore + pannelli laterali + telaio 1800x600mm	Q843B618	1SZE430800B0150	1
Tetto/Fondo cieco L=600mm	Q843T611	1SZE430802B0011	1
Tetto/Fondo cieco L=600mm	Q843T621	1SZE430802B0014	1
Flangia per 52 ingressi	TZ101	2CPX010450R9999	2
Flangia metallo L=600mm	Q855F621	1SZE990900B0021	1
Porta trasparente 1800x600mm	Q855G618	1SZE990920B0150	1
Zoccolo 100x600mm	Q855P601	1SZE990940B0020	1
Pannello cieco 200x600mm	QCC062001	1SZE980010B0150	1
Kit Tmax XT4 3/4p Oriz 200x600mm	QB2H62000	1SZE980040B0340	1
Kit DIN 1 fila 200x600mm	QDS162000	1SZE980020B0060	5
Pannello cieco 400x600mm	QCC064001	1SZE980010B0180	1
Supporto sbarra lineare per sbarre piatte L=600mm	QR6V6FF01	1SZE980120B0030	4
N° 2 sbarre piatte 250 A	QRV2F2005	1SZE980120B0460	4

System pro E® energy M - IP55

Struttura 1800×600×250 mm + sbarra 250 A

Descrizione	Codice tipo	Codice d'ordine	Pz.
Struttura monoblocco 1800x600mm	Q855B618	1SZE550800B0150	1
Pannelli laterali System pro E® energy M H=1800mm	Q855S018	1SZE550801B0070	1
Tetto/Fondo aperto L=600mm	Q843T621	1SZE430802B0014	1
Flangia per 52 ingressi	TZ101	2CPX010450R9999	2
Flangia metallo L=600mm	Q855F621	1SZE990900B0021	1
Porta trasparente 1800x600mm	Q855G618	1SZE990920B0150	1
Zoccolo 100x600mm	Q855P601	1SZE990940B0020	1
Pannello cieco 200x600mm	QCC062001	1SZE980010B0150	1
Kit Tmax XT4 3/4p Oriz 200x600mm	QB2H62000	1SZE980040B0340	1
Kit DIN 1 fila 200x600mm	QDS162000	1SZE980020B0060	5
Pannello cieco 400x600mm	QCC064001	1SZE980010B0180	1
Supporto sbarra lineare per sbarre piatte L=600mm	QR6V6FF01	1SZE980120B0030	4
N° 2 sbarre piatte 250 A	QRV2F2005	1SZE980120B0460	4

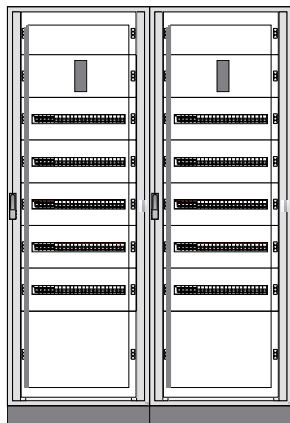

System pro E[®] energy L - IP43

Struttura 1800×600×250 mm + Estensione 1800×600×250 mm + sbarra 630A

Descrizione	Codice tipo	Codice d'ordine	Pz.
Struttura: Pannello posteriore + pannelli laterali + telaio 1800x600mm	Q843B618	1SZE430800B0150	1
Estensione: Pannello posteriore + Telaio + kit di affiancamento 1800x600mm	Q843E618	1SZE430801B0150	1
Tetto/Fondo chiuso L=600mm	Q843T611	1SZE430802B0011	2
Tetto/Fondo aperto L=600mm	Q843T621	1SZE430802B0014	2
Flangia per 52 ingressi	TZ101	2CPX010450R9999	4
Flangia metallo L=600mm	Q855F621	1SZE990900B0021	2
Porta trasparente 1800x600mm	Q855G618	1SZE990920B0150	2
Zoccolo 100x600mm	Q855P601	1SZE990940B0020	2
Pannello cieco 200x600mm	QCC062001	1SZE980010B0150	2
Kit Tmax XT4 3/4p Oriz 200x600mm	QB2H62000	1SZE980040B0340	2
Kit DIN 1 fila 200x600mm	QDS162000	1SZE980020B0060	10
Pannello cieco 400x600mm	QCC064001	1SZE980010B0180	2
Supporto sbarra lineare per sbarre piatte L=600mm	QR6V6FF01	1SZE980120B0030	8
N° 2 sbarre piatte 250 A	QRV2F2005	1SZE980120B0460	8

System pro E[®] energy M - IP55

Struttura 1800×600×250 mm + Struttura 1800×600×250 mm + sbarra 630A

Descrizione	Codice tipo	Codice d'ordine	Pz.
Struttura monoblocco 1800x600mm	Q855B618	1SZE550800B0150	2
Kit di affiancamento per IP55	Q855E00F	1SZE550800B0320	1
Pannelli laterali System pro E [®] energy M H=1800mm	Q855S018	1SZE550801B0070	1
Flangia per 52 ingressi	TZ101	2CPX010450R9999	4
Flangia metallo L=600mm	Q855F621	1SZE990900B0021	2
Porta trasparente 1800x600mm	Q855G618	1SZE990920B0150	2
Zoccolo 100x600mm	Q855P601	1SZE990940B0020	2
Pannello cieco 200x600mm	QCC062001	1SZE980010B0150	2
Kit Tmax XT4 3/4p Oriz 200x600mm	QB2H62000	1SZE980040B0340	2
Kit DIN 1 fila 200x600mm	QDS162000	1SZE980020B0060	10
Pannello cieco 400x600mm	QCC064001	1SZE980010B0180	2
Supporto sbarra lineare per sbarre piatte L=600mm	QR6V6FF01	1SZE980120B0030	8
N° 2 sbarre piatte 250 A	QRV2F2005	1SZE980120B0460	8



System pro E® energy L e M

Esempi di configurazione

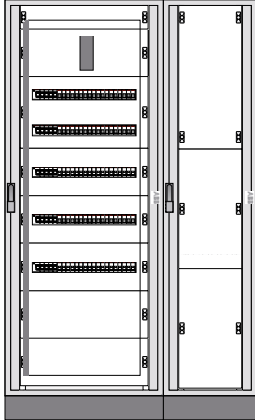

System pro E® energy L - IP43

Struttura 1800×600×250 mm + Estensione 1800×400×250 mm + sbarra 630A

Descrizione	Codice tipo	Codice d'ordine	Pz.
Struttura: Pannello posteriore + pannelli laterali + telaio 1800x600mm	Q843B618	1SZE430800B0150	1
Estensione: Pannello posteriore + Telaio + Kit di affiancamento 1800x400mm	Q843E418	1SZE430801B0070	1
Tetto/Fondo chiuso L=600mm	Q843T611	1SZE430802B0011	2
Tetto/Fondo aperto L=600mm	Q843T621	1SZE430802B0014	2
Tetto/Fondo chiuso L=400mm	Q843T411	1SZE430802B0010	2
Flangia per 52 ingressi	TZ101	2CPX010450R9999	2
Flangia metallo L=600mm	Q855F621	1SZE990900B0021	1
Porta trasparente 1800x600mm	Q855G618	1SZE990920B0150	1
Porta cieca 1800x400mm	Q855D418	1SZE990910B0070	1
Zoccolo 100x600mm	Q855P601	1SZE990940B0020	1
Zoccolo 100x400mm	Q855P401	1SZE990940B0010	1
Pannello cieco 100x600	QCC061001	1SZE980010B0130	2
Kit Tmax XT4 3/4p 300X600mm vert	QB4V63000	1SZE980040B0120	1
Kit DIN 1 fila 200x600mm	QDS162000	1SZE980020B0060	3
Kit DIN 2 file 300x600mm	QDS263000	1SZE980020B0080	1
Pannello cieco 200X600mm	QCC062001	1SZE980010B0150	2
Supporto sbarra scalare per sbarre sagomate L=400mm	QR8V45S01	1SZE980120B0060	6
N° 2 sbarre sagomate 400 A	BA0400		4

System pro E® energy M - IP55

Struttura 1800×600×250 mm + Struttura 1800×400×250 mm + sbarra 630A

Descrizione	Codice tipo	Codice d'ordine	Pz.
Struttura monoblocco 1800x600mm	Q855B618	1SZE550800B0150	1
Struttura monoblocco 1800x400mm	Q855B418	1SZE550800B0070	1
Pannelli laterali System pro E® energy M H=1800mm	Q855S018	1SZE550801B0070	1
Kit di affiancamento per IP55	Q855E00F	1SZE550800B0320	1
Flangia per 52 ingressi	TZ101	2CPX010450R9999	2
Flangia metallo L=600mm	Q855F621	1SZE990900B0021	1
Porta trasparente 1800x600mm	Q855G618	1SZE990920B0150	1
Porta cieca 1800x400mm	Q855D418	1SZE990910B0070	1
Zoccolo 100x600mm	Q855P601	1SZE990940B0020	1
Zoccolo 100x400mm	Q855P401	1SZE990940B0010	1
Pannello cieco 100x600	QCC061001	1SZE980010B0130	2
Kit Tmax XT4 3/4p 300X600mm vert	QB4V63000	1SZE980040B0120	1
Kit DIN 1 fila 200x600mm	QDS162000	1SZE980020B0060	3
Kit DIN 2 file 300x600mm	QDS263000	1SZE980020B0080	1
Pannello cieco 200X600mm	QCC062001	1SZE980010B0150	2
Supporto sbarra scalare per sbarre sagomate L=400mm	QR8V45S01	1SZE980120B0060	6
N° 2 sbarre sagomate 400 A	BA0400		4

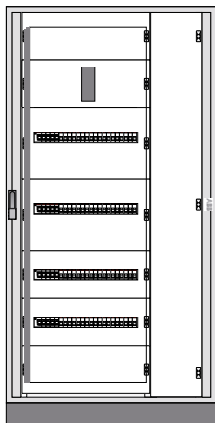

System pro E[®] energy L - IP43

Struttura 1800×800×250 mm con vano cavi interno + sbarra 250 A

Descrizione	Codice tipo	Codice d'ordine	Pz.
Struttura: Pannello posteriore + pannelli laterali + telaio 1800x800mm	Q843B818	1SZE430800B0230	1
Vano cavi interno H=1800mm	Q830I218	1SZE990930B0070	1
Tetto/Fondo chiuso L=800mm	Q843T811	1SZE430802B0012	1
Tetto/Fondo aperto L=800mm	Q843T821	1SZE430802B0015	1
Flangia per 52 ingressi	TZ101	2CPX010450R9999	3
Flangia metallo L=800mm	Q855F821	1SZE990900B0031	1
Porta trasparente 1800x800mm	Q855G818	1SZE990920B0230	1
Zoccolo 100x800mm	Q855P801	1SZE990940B0030	1
Pannello cieco 200X600mm	QCC062001	1SZE980010B0150	1
Kit Tmax XT2 3/4p Vert 300x600mm	QB2V63000	1SZE980040B0100	1
Kit DIN 1 fila 300x600mm	QDS263000	1SZE980020B0080	2
Kit DIN 1 fila 200x600mm	QDS162000	1SZE980020B0060	2
Pannello cieco 300x600mm	QCC063001	1SZE980010B0170	1
Supporto sbarra scalare per sbarre sagomate L=400mm	QR8V4SS01	1SZE980120B0060	6
N° 2 sbarre sagomate 400 A	BA0400		4

System pro E[®] energy M - IP55

Struttura 1800×800×250 mm con vano cavi interno + sbarra 250 A

Descrizione	Codice tipo	Codice d'ordine	Pz.
Struttura monoblocco 1800x800mm	Q855B818	1SZE550800B0230	1
Vano cavi interno H=1800mm	Q830I218	1SZE990930B0070	1
Pannelli laterali System pro E [®] energy M H=1800mm	Q855S018	1SZE550801B0070	1
Flangia per 52 ingressi	TZ101	2CPX010450R9999	3
Flangia metallo L=800mm	Q855F821	1SZE990900B0031	1
Porta trasparente 1800x800mm	Q855G818	1SZE990920B0230	1
Zoccolo 100x800mm	Q855P801	1SZE990940B0030	1
Pannello cieco 200X600mm	QCC062001	1SZE980010B0150	1
Kit Tmax XT2 3/4p Vert 300x600mm	QB2V63000	1SZE980040B0100	1
Kit DIN 1 fila 300x600mm	QDS263000	1SZE980020B0080	2
Kit DIN 1 fila 200x600mm	QDS162000	1SZE980020B0060	2
Pannello cieco 300x600mm	QCC063001	1SZE980010B0170	1
Supporto sbarra scalare per sbarre sagomate L=400mm	QR8V4SS01	1SZE980120B0060	6
N° 2 sbarre sagomate 400 A	BA0400		4

—

06

Approfondimenti tecnici e certificazioni

Indice

Conformità alla Norma IEC 61439-1/2	130
Norma IEC 61439-1/2	132
Caratteristiche meccaniche ed elettriche	134
Dichiarazione di conformità ABB SACE	136
Peso delle strutture	137
Potenza dissipata	138
Grado di protezione IP	140
Resistenza meccanica agli urti IK	141
Movimentazione	142
Continuità elettrica della struttura e delle parti fisse e mobili	144
Conduttore	145
Forme di segregazione	146

Approfondimenti tecnici e certificazioni

Conformità alla Norma IEC 61439-1/2

Dal 1 novembre 2014, la costruzione e la specifica dei quadri di bassa tensione (ad es. Power Center e quadri per la distribuzione secondaria) devono rispondere alle norme IEC 61439-1 e IEC 61439-2.

—
Quaderno tecnico



La norma IEC 61439-1 definisce tutte le regole e le prescrizioni applicabili alle apparecchiature di protezione e manovra di bassa tensione (quadri BT).

Questa norma fornisce le regole e stabilisce le condizioni di servizio, i principi di costruzione, le caratteristiche tecniche e le prescrizioni di verifica per i quadri BT ($U \leq 1000V$ a.c o $U \leq 1500V$ d.c.). Tuttavia, la Parte 1 della norma non può essere utilizzata da sola per stabilire le specifiche di un Quadro o per definirne la conformità con la norma, ma deve essere utilizzata insieme alla norma specifica del prodotto.

La norma specifica per System pro E® energy è la IEC 61439-2, relativa ai "quadri di potenza" che viene riportata sulla targhetta della struttura.

Le due parti della norma nel loro insieme consentono di identificare i requisiti di progettazione e prova in relazione ai processi di industrializzazione del prodotto e alle prove da eseguire per garantire le corrette prestazioni del prodotto.

Nello specifico, la norma ammette tre metodi diversi, ma equivalenti, per verificare la conformità del progetto, per l'esattezza:

- verifica mediante prova di laboratorio (precedentemente definita prova di tipo e ora "test di verifica")
- verifica mediante confronto con un progetto di riferimento già sottoposto a prova;
- verifica mediante valutazione (verifica tramite regole di progetto, adeguati margini di sicurezza, calcoli, ecc.).

Le diverse caratteristiche (ad es. aumento di temperatura, resistenza al cortocircuito, isolamento, grado di protezione, ecc.) possono essere verificate utilizzando questi tre metodi secondo l'Allegato D della norma IEC 61439-1 (vedere la Tabella 1) che prescrive quale delle tre opzioni utilizzare per ogni caratteristica da verificare.



Tabella 1 – Elenco delle verifiche di progetto da eseguire

N°	Caratteristica	Clausole o sottoclausole	Opzioni di verifica disponibili			
			Tramite confronto	Tramite confronto con un progetto di riferimento	Tramite valutazione	
	1	Robustezza di materiali e parti:	10.2			
		Resistenza alla corrosione	10.2.2	Sì	NO	NO
		Proprietà dei materiali isolanti	10.2.3			
		Stabilità termica	10.2.3.1	Sì	NO	NO
		Resistenza al calore anomalo e al fuoco che si verifica per effetti interni di natura elettrica	10.2.3.2	Sì	NO	Sì
		Resistenza alle radiazioni ultraviolette (UV)	10.2.4	Sì	NO	Sì
		Sollevamento	10.2.5	Sì	NO	NO
		Impatto meccanico	10.2.6	Sì	NO	NO
	Marcatura	10.2.7	Sì	NO	NO	
	2	Grado di protezione degli involucri	10.3	Sì	NO	Sì
	3	Distanze di isolamento in aria	10.4	Sì	NO	NO
	4	Distanze di isolamento superficiali	10.4	Sì	NO	NO
	5	Protezione contro la scossa elettrica ed integrità dei circuiti di protezione	10.5			
		Effettiva continuità della messa a terra tra le masse del Quadro e il circuito di protezione	10.5.2	Sì	NO	NO
		Capacità di tenuta al cortocircuito del circuito di protezione	10.5.3	Sì	Sì	NO
	6	Installazione di apparecchi di manovra e componenti	10.6	NO	NO	Sì
	7	Circuiti elettrici interni e collegamenti	10.7	NO	NO	Sì
	8	Terminali per conduttori esterni	10.8	NO	NO	Sì
	9	Proprietà dielettriche:	10.9			
		Tensione di tenuta a frequenza di esercizio	10.9.2	Sì	NO	NO
		Tensione di tenuta ad impulso	10.9.3	Sì	NO	Sì
	10	Limiti di sovratemperatura	10.10	Sì	Sì	Sì
	11	Tenuta a cortocircuito	10.11	Sì	Sì	NO
	12	Compatibilità elettromagnetica (EMC)	10.12	Sì	NO	Sì
	13	Funzionamento meccanico	10.13	Sì	NO	NO

Il metodo utilizzato è irrilevante per l'utente finale, a condizione che il progetto del Quadro sia stato verificato secondo la Tabella

Approfondimenti tecnici e certificazioni

Norma IEC 61439-1/2

La norma IEC 61439-1 definisce le figure del “Costruttore originale del Quadro” e del “Costruttore del Quadro”.

Il “Costruttore originale del Quadro” è l’entità (ad es. ABB SACE) che ha eseguito il progetto originale e la corrispondente verifica di un Quadro, conformemente alla rispettiva norma sui quadri (IEC 61439-2 per System pro E® energy).

Inoltre, nel caso in cui il montaggio del Quadro sia stato eseguito da terzi, il Costruttore Originale specifica e pubblica le istruzioni necessarie per realizzare varie configurazioni di quadri.

Il Costruttore originale del Quadro progetta e definisce un’ampia gamma di configurazioni di quadri (il sistema del Quadro¹), partendo da una gamma prestabilita e completa di componenti. Il sistema del Quadro viene verificato dal Costruttore Originale nelle configurazioni rappresentative più impegnative.

Il Costruttore Originale deve garantire le verifiche di progetto (Design verification) sul sistema del Quadro e fornire le istruzioni per la scelta dei componenti e per il montaggio del Quadro.

Il “Costruttore del Quadro” è l’entità che risponde per il Quadro assemblato; il Costruttore del Quadro può essere un’entità diversa dal Costruttore originale del Quadro.

Il Costruttore del Quadro (ad es. installatore/ impiantista, l’azienda partner) lo assembla utilizzando ricambi/componentistica e kit di montaggio, e, seguendo le istruzioni del Costruttore originale del Quadro, ottiene il Quadro finale conforme alla norma IEC 61439-2.

Il Costruttore del Quadro è tenuto ad eseguire:

- 1) la scelta e il montaggio dei componenti secondo le istruzioni fornite dal Costruttore originale del Quadro;
- 2) le verifiche di progetto, tramite ulteriori prove o confronti o valutazioni, nel caso di deviazioni rispetto alle istruzioni del Costruttore originale del Quadro;
- 3) le prove individuali sui quadri montati.

Forniamo qui di seguito l’elenco delle verifiche di routine che è tenuto ad eseguire il “Costruttore del Quadro”.

Caratteristiche riguardanti la costruzione:

- Grado di protezione degli involucri;
- Distanze di isolamento in aria e superficiali;
- Protezione contro la scossa elettrica ed integrità dei circuiti di protezione
- Installazione dei componenti incorporati;
- Circuiti elettrici interni e collegamenti;
- Terminali per conduttori esterni;
- Funzionamento meccanico.

Caratteristiche riguardanti le prestazioni:

- Proprietà dielettriche;
- Cablaggio, prestazioni operative e funzionalità.

I principali cambiamenti introdotti dalla serie di norme IEC 61439 possono essere riassunti nel seguente diagramma di flusso:

Table 1

1) Costruttore originale del Quadro:

entità che ha seguito il progetto originale e la corrispondente verifica dell'assemblaggio del Quadro, conformemente alla rispettiva norma sui Quadri.

2) Sistema del Quadro:

ampia gamma di componenti meccanici ed elettrici (involucri, sbarre, unità funzionali, ecc.), come definito dal Costruttore originale, che possono essere assiemati in conformità alle istruzioni del Costruttore originale per realizzare varie configurazioni di Quadri.

3) Costruttore del Quadro:

entità che risponde per il Quadro assiemato; il Costruttore del Quadro può essere un'entità diversa dal Costruttore originale.

4) Prove individuali:

verifica di ogni Quadro eseguita durante e/o dopo la produzione per confermare se il Quadro risponde ai requisiti della rispettiva norma sui Quadri.

5) Assemblaggio:

combinazione di uno o più apparecchi di manovra di bassa tensione con le corrispondenti apparecchiature di controllo, misura, segnalazione, protezione e regolazione, unitamente a tutte le interconnessioni elettriche e meccaniche interne e alle parti strutturali.

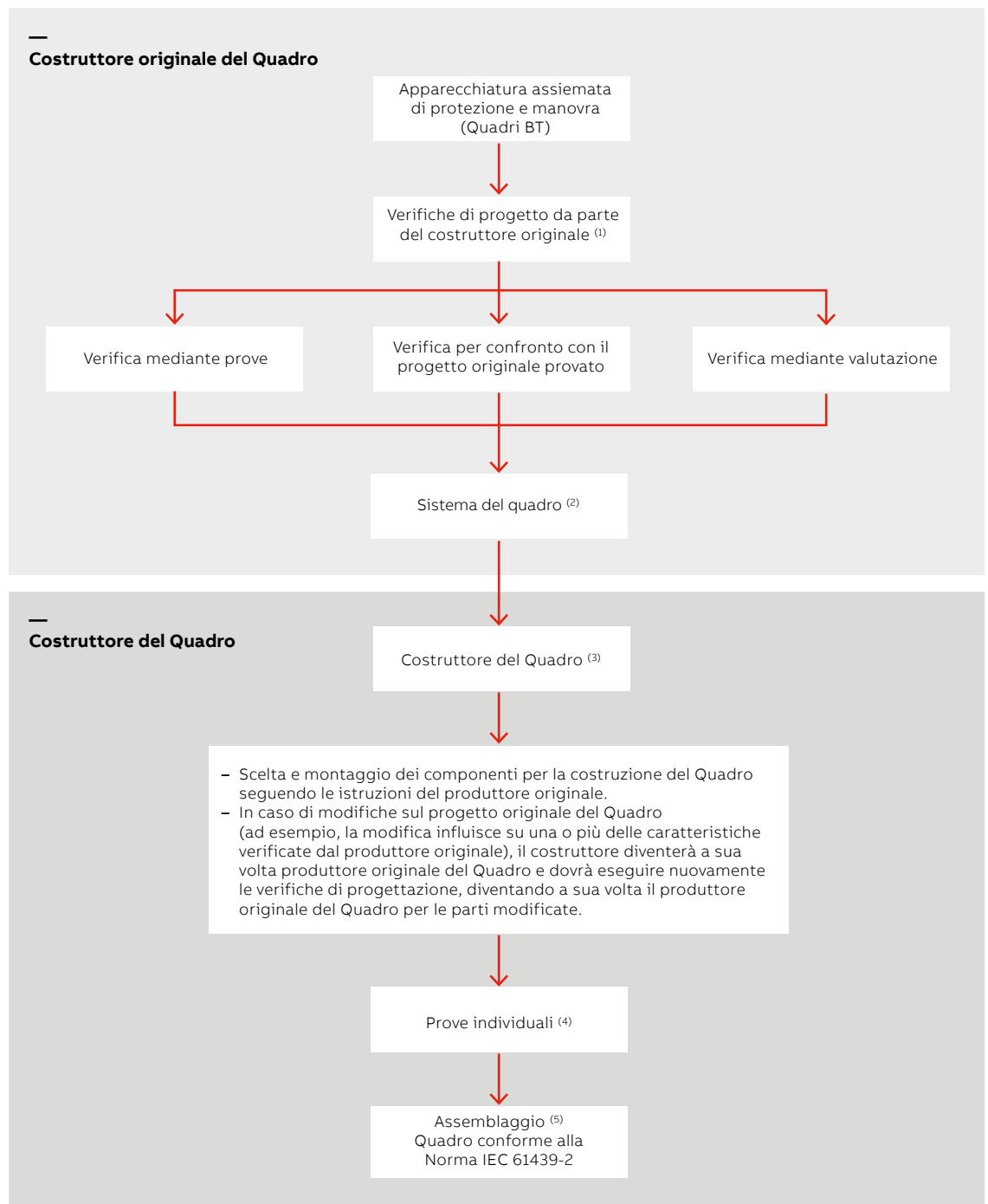



Approfondimenti tecnici e certificazioni

Caratteristiche meccaniche ed elettriche

Conformità alla Norma IEC 61439-1-2

I quadri System pro E® energy sono stati sottoposti presso laboratori ABB alle prove di tipo previste dalla norma IEC 61439-1-2. I risultati di tali prove garantiscono le prestazioni dei quadri System pro E® energy e consentono al costruttore finale del quadro utilizzando carpenterie, interruttori aperti, scatolati e modulari ABB SACE, di non effettuare ulteriori prove di tipo rispettando i criteri di scelta e le istruzioni di montaggio dei vari componenti. A tali risultati, di seguito esposti, è possibile fare riferimento per la redazione della dichiarazione di conformità del quadro elettrico.

Sovratemperatura (Rif. par. 8.2.1. della Norma)

Nelle tabelle alle pagine seguenti compaiono i valori di dissipazione termica riferiti a tutte le dimensioni dei quadri System pro E® energy e alla tipologia di installazione, derivanti dalle prove di tipo effettuate.

I dati di potenza dissipabile (in Watt) sono in funzione della sovratemperatura ammissibile all'interno del quadro nella parte superiore, e vanno confrontati con la somma delle potenze dissipate da tutti i componenti installati all'interno del quadro (tenendo opportunamente conto del fattore di contemporaneità).

	System pro E® energy L P=250mm	System pro E® energy M P=250mm
Proprietà dielettriche (Rif. par. 8.2.2. della Norma)		
Tensione nominale di impiego	415 V AC	415 V AC
Tensione nominale di isolamento	1000V AC	1000V AC
Tensione nominale di tenuta a impulso	8 kV	8 kV
Tenuta al corto circuito (Rif. par. 8.2.3. della Norma)		
Corrente nominale di cortocircuito di breve durata:		
fase-fase	32kA (1s)	32kA (1s)
fase-neutro	19kA (1s)	19kA (1s)
Corrente nominale di cortocircuito di picco max	67kA	67kA
Efficienza del circuito di protezione (Rif. par. 8.2.4. della Norma)		
(Rif. par. 8.2.4.1):	Rispettando le indicazioni di montaggio dei componenti metallici è verificata l'effettiva continuità elettrica tra le masse, con valori di resistenza trascurabili.	
(Rif par. 8.2.4.2):	Tenuta a corto circuito del circuito di protezione: fase-barra di terra	
	19 kA (1s)	19 kA (1s)
Distanze di isolamento (Rif. par. 8.2.5. della Norma)		
Rispettando le istruzioni di assemblaggio e montaggio delle carpenterie e degli interruttori ABB SACE, sono garantite le distanze di isolamento.		
Funzionamento meccanico (Rif. par. 8.2.6. della Norma)		
Funzionamento meccanico (Rif. par. 8.2.6. della Norma)		
Grado di protezione (Rif. par. 8.2.7. della Norma) secondo CEI EN 60529 (CEI 70-1 pubblicazione IEC 529)		
Senza porta	IP30	IP30
Con porta	IP43	IP55

Caratteristiche meccaniche**Materiale e spessore**

Struttura System pro E® energy L	lamiera di acciaio spessore 15/10 mm
Struttura System pro E® energy M	lamiera di acciaio spessore 15/10 mm
Tetto/Fondo	lamiera di acciaio spessore 12/10 mm
Pannelli laterali	lamiera di acciaio spessore 12/10 mm
Porte cieche	lamiera di acciaio spessore 15/10 mm
Porte vetro	lamiera di acciaio spessore 15/10 mm, con vetro di sicurezza 3 mm
Pannelli frontali	lamiera di acciaio spessore 10/10 mm
Piastre di montaggio	lamiera di acciaio spessore 20/10 mm
	parti plastiche: termoplastico vulcanizzato parti metalliche: lamiera di acciaio decapata spessore 15/10mm

Verniciatura

Colore struttura	Grigio RAL 7035 bucciato
Colore zoccolo	Grigio RAL 7012 bucciato
Ciclo standard	Lavaggio della lamiera Fosfatazione a base di sali di ferro Asciugatura in tunnel a 100°C Verniciatura esterna ed interna con applicazione elettrostatica di smalto in polvere termoindurente con leganti epossipoliestere, colore RAL 7035 bucciato, spessore totale 60/70 micron. Polimerizzazione in forno a 180°C.
Caratteristiche della vernice	Legante: epossipoliestere Peso specifico: 1.61g/cm3 Resa teorica: 10.4m ² /kg con film di spessore medio 60 micron Punto di fusione: 85-95 °C (Metodo banco Kofler) Granulometria: distribuzione standard fra 5 e 100 micron con dimensione media delle particelle fra 30 e 40 micron. Indurimento: 12' x 190 °C (temperatura oggetto). Durezza: 1H - 2H Elasticità piegamento DIN 53152: inalterato su mandrino 1/4" Aderenza reticolo DIN 53151: GT O (100%) Elasticità Erichem: SEN DIN 53156: > 6mm Resistenza all'urto Gardner: 25 kg x cm.

Prove eseguite su lamierini sgrassati e fosfati con spessore del film 60/70 micron.
La verniciatura ha superato le prove di resistenza alla nebbia salina (193 ore).

Caratteristiche ambientali

Tipo di installazione	interno	
Condizioni di installazione	parete/pavimento	
Clima di impiego (t°/Ur%)	costante	23°C/83% - 40°C/93%
	variabile	23°C/98% - 40°C/98%
Limiti di temperatura ambiente	di funzionamento	-5°C +40°C condizioni normali di servizio (Rif. par. 7.1 della Norma IEC 61439-1-2)
	di immagazzinamento	-40°C +55°C



Approfondimenti tecnici e certificazioni

Dichiarazione di conformità ABB SACE

I quadri System pro E® energy aventi caratteristiche nominali:

Tensione nominale di impiego Ue	fino a 415V AC
Tensione nominale di isolamento Ui	fino a 1000V AC
Corrente nominale / Icw	fino a 800A / 32kA
Grado di protezione IP	IP30, IP43, IP55

Se correttamente scelti e assemblati, come da indicazioni presenti sul catalogo e sul manuale istruzioni, consentono la realizzazione di quadri elettrici rispondenti alla Norma IEC 61439-1-2 in base a quanto previsto dalla Direttiva Bassa Tensione della Comunità Europea 2006/95/CE (ex Direttiva 73/23/CEE, Legge 791/1977).

Quanto sopra è valido se il quadro elettrico è progettato e realizzato:

- scegliendo i materiali in base alle prestazioni riportate sui cataloghi ABB;
- dimensionando i conduttori secondo le prescrizioni della Norma IEC 61439-1-2 e CEI 64-8;
- eseguendo con esito positivo le prove individuali previste dalla Norma IEC 61439-1-2.

Approfondimenti tecnici

Informazioni relative alle modalità di smaltimento e fine vita dei prodotti

ABB SACE ha condotto uno studio del fine vita di prodotto, la valutazione è effettuata attraverso l'applicazione della metodologia LCA (Life Cycle Assessment) secondo la ISO 14040 - 1997 e in conformità ai requisiti stabiliti dal SEMC nel documento ISO TR 14025 TYPE III Environmental declarations (MSR 1999:2 – “Linee guida per la Dichiarazione Ambientale di Prodotto”). Lo studio è stato condotto prendendo in considerazione i processi di smaltimento e riciclo dei principali materiali costituenti un quadro tipo.

Partendo dalla distinta base si è considerata la facilità di smontaggio e di separazione di ogni pezzo, nonché la riciclabilità dei materiali, ne risulta un prodotto quasi interamente riciclabile. Sempre partendo dalla distinta base ridotta ai componenti significativi, si è valutata la fine vita di ognuno di questi.

Sono risultati i flussi di materiali riciclabili, materiali da recupero (o incenerimento), riportati in Tabella. Secondo le ipotesi fatte nessun materiale dovrebbe finire direttamente in discarica.

Sostanza	Destinazione	
Scarti di alluminio	Riciclo	
Scarti di rame	Riciclo	
Guarnizioni poliuretaniche	Incenerimento	
Fibre di vetro	Riciclo	
Scarti di vetro	Riciclo	
Carta/cartone	Riciclo	
Isolatori plastici	Riciclo	
Scarti di lamiera	Riciclo	

System pro E® energy

Peso delle strutture

Tipi di strutture H x L x P in mm	System pro E® energy L			System pro E® energy M		
	Peso struttura in kg		Peso max. installazione in kg	Peso struttura in kg		Peso max. installazione in kg
	Con porta	Senza porta		Con porta	Senza porta	
600×400×250	19,4	14,3	15	19,3	14,2	15
800×400×250	23,8	17,6	20	23,4	17,2	20
1000×400×250	28,3	21	31	27,9	20,6	31
1200×400×250	32,8	24,4	37	32,4	24	37
1400×400×250	37,7	28,2	43	36,9	27,4	43
1600×400×250	42,1	31,5	48	41,3	30,7	48
1800×400×250	46,8	35,1	60	46,0	34,3	60
2000×400×250	51,5	38,7	72	50,3	37,5	72
600×600×250	24,4	17,4	30	24,2	17,2	30
800×600×250	29,8	21,2	40	29,3	20,7	40
1000×600×250	35,4	25,3	63	34,8	24,7	63
1200×600×250	40,7	29,1	75	40,1	28,5	75
1400×600×250	46,5	33,4	85	45,5	32,4	85
1600×600×250	51,9	37,2	95	50,9	36,2	95
1800×600×250	57,6	41,4	120	56,9	40,7	120
2000×600×250	63,2	45,4	130	61,9	44,1	130
600×800×250	29,9	21,1	45	29,4	20,6	45
800×800×250	36,2	25,4	61	35,4	24,6	61
1000×800×250	42,9	30	95	41,9	29	95
1200×800×250	49,3	34,4	112	48,3	33,4	112
1400×800×250	56,1	39,2	129	54,7	37,8	129
1600×800×250	62,5	43,5	145	61,2	42,2	145
1800×800×250	69,2	48,2	180	67,7	46,7	180
2000×800×250	75,7	52,7	195	74,1	51,1	195



System pro E® energy L

Potenza dissipata

Tipologia di installazione

Struttura separata
montata a parete

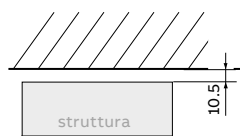

Tipologia di installazione

Prima o ultima struttura montata a parete

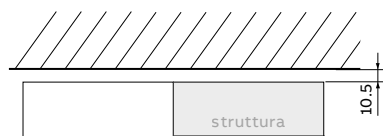

Tipologia di installazione

Struttura centrale montata a parete

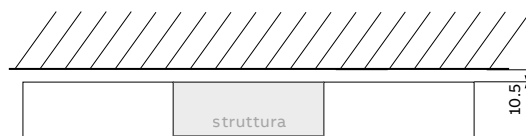

Potenza dissipata in Watt

Tipi di strutture H x L x P in mm	Struttura separata montata a parete				Prima o ultima struttura montata a parete				Struttura centrale montata a parete			
	25 °C	30 °C	35 °C	40 °C	25 °C	30 °C	35 °C	40 °C	25 °C	30 °C	35 °C	40 °C
	600x400x250	31	45	59	74	33	47	62	77	30	44	57
800x400x250	38	55	72	91	40	57	76	95	37	53	70	88
1000x400x250	45	65	86	107	47	68	90	113	44	63	83	104
1200x400x250	38	55	72	91	40	58	76	95	37	53	70	87
1400x400x250	45	64	85	106	47	67	88	111	43	62	82	103
1600x400x250	51	73	97	121	54	77	102	128	49	70	93	116
1800x400x250	59	85	112	140	63	89	118	148	56	80	106	133
2000x400x250	67	96	126	158	71	101	134	168	64	91	121	151
600x600x250	42	60	80	100	40	57	75	94	37	51	71	89
800x600x250	51	72	95	120	48	68	90	113	44	64	84	105
1000x600x250	49	69	91	115	45	65	85	107	43	62	82	103
1200x600x250	55	78	103	130	52	74	97	122	49	71	94	117
1400x600x250	62	88	116	146	57	81	107	135	53	76	100	126
1600x600x250	71	102	135	169	66	95	125	157	62	89	117	147
1800x600x250	84	119	158	198	76	109	144	181	71	101	134	168
2000x600x250	94	134	176	221	87	125	165	207	81	116	153	191
600x800x250	54	77	102	128	52	74	97	122	49	70	92	116
800x800x250	55	79	104	130	53	75	99	125	51	73	97	121
1000x800x250	64	92	121	152	61	87	115	144	59	85	112	140
1200x800x250	75	107	142	178	71	102	135	169	68	98	129	162
1400x800x250	88	126	166	208	82	117	155	194	78	111	147	184
1600x800x250	98	141	186	233	93	133	176	221	89	128	169	212
1800x800x250	107	153	201	253	101	145	191	240	96	138	182	229
2000x800x250	119	170	225	282	113	162	214	268	109	156	206	259

System pro E® energy M

Potenza dissipata

Tipologia di installazione
Struttura separata
montata a parete

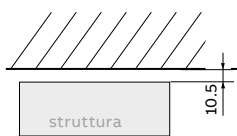

Tipologia di installazione
Prima o ultima struttura montata a parete

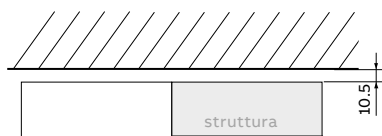

Tipologia di installazione
Struttura centrale montata a parete

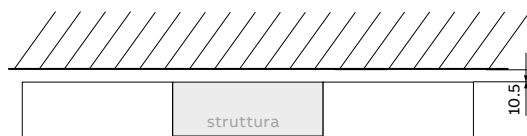

Potenza dissipata in Watt

Tipi di strutture H x L x P in mm	Struttura separata montata a parete				Prima o ultima struttura montata a parete				Struttura centrale montata a parete			
	25 °C	30 °C	35 °C	40 °C	25 °C	30 °C	35 °C	40 °C	25 °C	30 °C	35 °C	40 °C
600x400x250	31	45	59	74	33	47	62	77	30	44	57	72
800x400x250	38	55	72	91	40	57	76	95	37	53	70	88
1000x400x250	45	65	86	107	47	68	90	113	44	63	83	104
1200x400x250	38	55	72	91	40	58	76	95	37	53	70	87
1400x400x250	45	64	85	106	47	67	88	111	43	62	82	103
1600x400x250	51	73	97	121	54	77	102	128	49	70	93	116
1800x400x250	59	85	112	140	63	89	118	148	56	80	106	133
2000x400x250	67	96	126	158	71	101	134	168	64	91	121	151
600x600x250	42	60	80	100	40	57	75	94	37	51	71	89
800x600x250	51	72	95	120	48	68	90	113	44	64	84	105
1000x600x250	49	69	91	115	45	65	85	107	43	62	82	103
1200x600x250	55	78	103	130	52	74	97	122	49	71	94	117
1400x600x250	62	88	116	146	57	81	107	135	53	76	100	126
1600x600x250	71	102	135	169	66	95	125	157	62	89	117	147
1800x600x250	84	119	158	198	76	109	144	181	71	101	134	168
2000x600x250	94	134	176	221	87	125	165	207	81	116	153	191
600x800x250	54	77	102	128	52	74	97	122	49	70	92	116
800x800x250	55	79	104	130	53	75	99	125	51	73	97	121
1000x800x250	64	92	121	152	61	87	115	144	59	85	112	140
1200x800x250	75	107	142	178	71	102	135	169	68	98	129	162
1400x800x250	88	126	166	208	82	117	155	194	78	111	147	184
1600x800x250	98	141	186	233	93	133	176	221	89	128	169	212
1800x800x250	107	153	201	253	101	145	191	240	96	138	182	229
2000x800x250	119	170	225	282	113	162	214	268	109	156	206	259



System pro E® energy

Grado di protezione IP

1a CIFRA: protezione contro i corpi solidi		Descrizione completa
0	Nessuna protezione	Non è prevista alcuna particolare protezione.
1	Protetto contro i corpi solidi superiori a 50 mm (contatti involontari con le mani)	Non devono poter penetrare una grande superficie del corpo umano, per esempio una mano (non è però prevista la protezione volontaria) o corpi solidi di dimensioni superiori a 50 mm di diametro.
2	Protetto contro i corpi solidi superiori a 12 mm (dito della mano)	Non devono poter penetrare le dita od oggetti analoghi di 80 mm o corpi solidi di diametro superiore a 12 mm.
3	Protetto contro i corpi solidi superiori a 2,5 mm (utensili, fili)	Non devono poter penetrare utensili, fili, ecc., di diametro o spessore superiore a 2,5 mm o corpi solidi di diametro superiore a 2,5 mm.
4	Protetto contro i corpi solidi superiori a 1 mm	Non devono poter penetrare fili o piattine di spessore superiore a 1 mm o corpi solidi di diametro superiori a 1 mm.
5	Protetto contro la polvere (nessun deposito nocivo)	La penetrazione di polvere non è totalmente esclusa, ma il quantitativo penetrato non è tale da nuocere al buon funzionamento del materiale.
6	Totalmente protetto contro la polvere	Non è ammessa alcuna penetrazione di polvere.

1ª cifra definita dalle Norme CEI EN 60529 - IEC 529.

Gradi di protezione ottenibili con i vari tipi di quadri

Senza porta: IP30

Con porta: IP43 (Versione L)

Con porta: IP55 (Versione M)

2ª CIFRA: Protezione contro i liquidi		Descrizione completa
0	Nessuna protezione	Non è prevista alcuna particolare protezione.
1	Protetto contro le cadute verticali di gocce d'acqua (condensa)	Le gocce d'acqua che cadono verticalmente non devono provocare effetti dannosi.
2	Protetto contro le cadute di gocce d'acqua fino a 15° dalla verticale	Le gocce d'acqua che cadono verticalmente non devono provocare effetti dannosi quando l'involucro è inclinato di un qualsiasi angolo fino a 15° rispetto alla sua posizione ordinaria.
3	Protetto contro la pioggia d'acqua fino a 60° dalla verticale	L'acqua che cade a pioggia da una direzione facente con la verticale un angolo fino a 60° non deve provocare effetti dannosi.
4	Protetto contro gli spruzzi di acqua da tutte le direzioni	L'acqua spruzzata sull'involucro da tutte le direzioni non deve provocare effetti dannosi.
5	Protetto contro i getti d'acqua da tutte le direzioni mediante lancia	L'acqua proiettata con un ugello sull'involucro da tutte le direzioni non deve procurare effetti dannosi.
6	Protetto contro i getti di acqua simili alle onde marine	Nel caso di ondate oppure di getti potenti l'acqua non deve penetrare nell'involucro in quantità dannosa.
7	Protetto contro gli effetti della immersione temporanea	Non deve essere possibile la penetrazione d'acqua in quantità dannosa all'interno dell'involucro immerso in condizioni determinate di pressione e di durata.
8	Protetto contro gli effetti della immersione continua 2ª cifra definita dalle Norme CEI EN 60529 - IEC 529.	Il materiale è adatto per rimanere sommerso in continuità in acqua nelle condizioni specificate dal costruttore.

2ª cifra definita dalle Norme CEI EN 60529 - IEC 529.

System pro E® energy

Resistenza meccanica agli urti IK

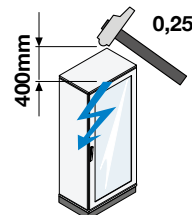
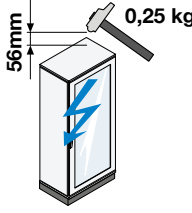
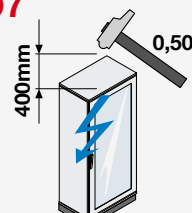
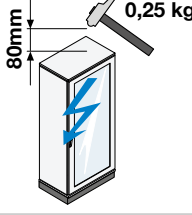
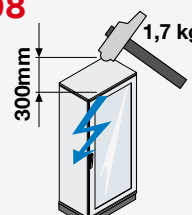
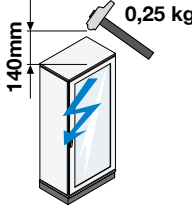
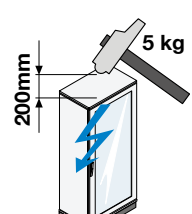
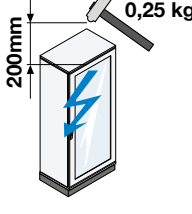
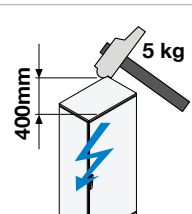
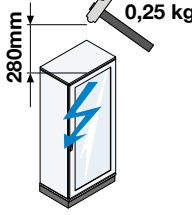
<p>IK 0</p> 	<p>Non protetto</p>	<p>IK 06</p> 	<p>Energia di impatto in Joule 1,00</p>
<p>IK 01</p> 	<p>Energia di impatto in Joule 0,140</p>	<p>IK 07</p> 	<p>Energia di impatto in Joule 2,00</p>
<p>IK 02</p> 	<p>Energia di impatto in Joule 0,200</p>	<p>IK 08</p> 	<p>Energia di impatto in Joule 5,00</p>
<p>IK 03</p> 	<p>Energia di impatto in Joule 0,350</p>	<p>IK 09</p> 	<p>Energia di impatto in Joule 10,00</p>
<p>IK 04</p> 	<p>Energia di impatto in Joule 0,500</p>	<p>IK 10</p> 	<p>Energia di impatto in Joule 20,00</p>
<p>IK 05</p> 	<p>Energia di impatto in Joule 0,700</p>		

Il grado IK è espresso in Joule secondo le prescrizioni della Norma IEC 62262.

Porta vetro: IK07

Porta cieca: IK08

System pro E® energy

Movimentazione

Movimentazione dal basso

Per una maggiore sicurezza durante il trasporto tramite carrello elevatore, è consigliato l'ammarraggio del quadro al carrello elevatore. (Figura A)

Nel caso di strutture L=800 (con vano cavi interno) o in caso di strutture affiancate (con vano cavi esterno) contenenti sistema di barre, verificare il baricentro prima della movimentazione. (Figura B)

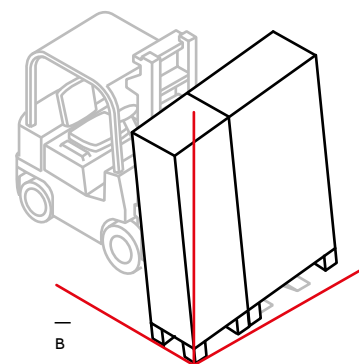
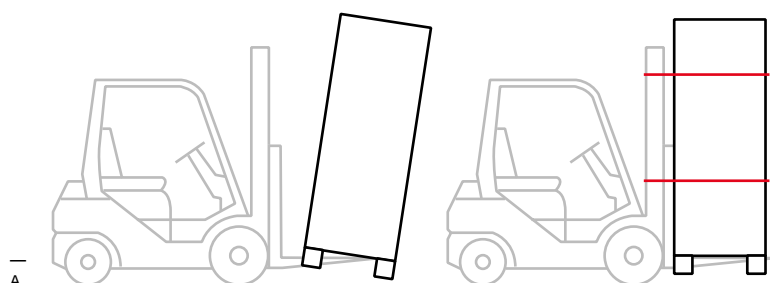

È possibile anche la movimentazione tramite carrello.

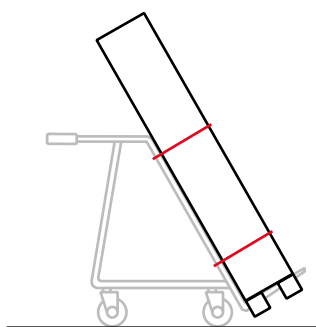

Movimentazione dall'alto

Per la movimentazione tramite gru o carroponete, prima di sollevare il quadro verificare le seguenti condizioni:

- ottimo stato delle funi o catene
- l'angolo tra le funi di sollevamento e il tetto del quadro deve essere $\geq 45^\circ$
- numero massimo di colonne trasportabili: 3
- peso massimo sollevabile: 420 Kg.

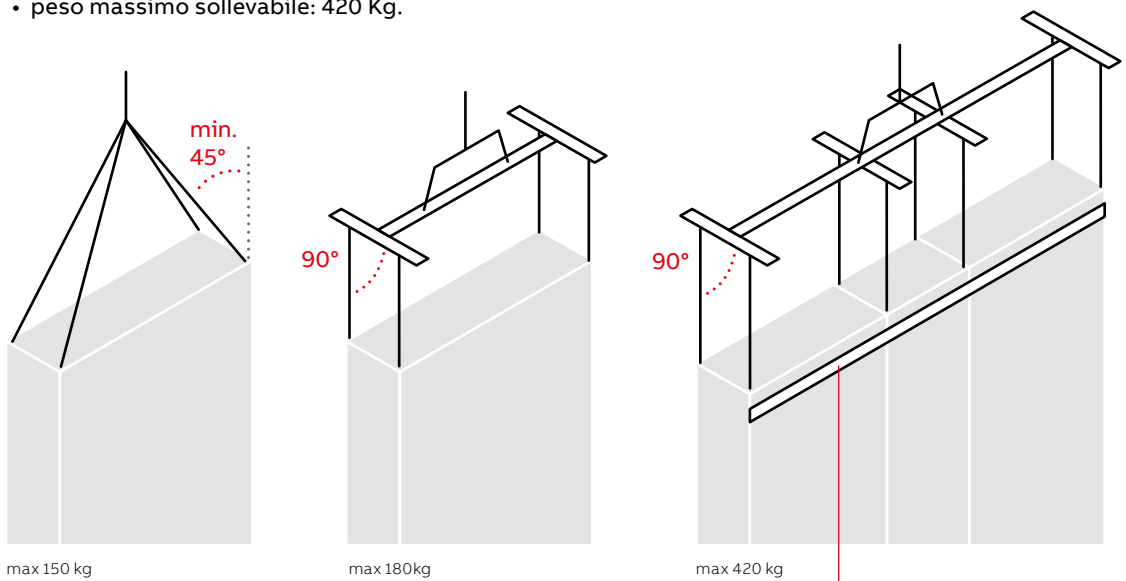

Applicazione di una traversa di rinforzo per lo spostamento di quadri affiancati.



Golfari

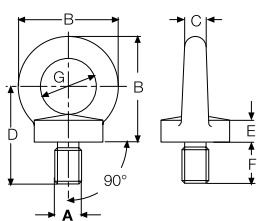

Carico 1



Carico 2

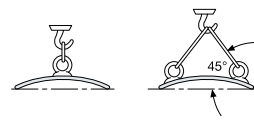

A	B	C	D	E	F	G	Carico 1	Carico 2	Serraggio
	mm	mm	mm	mm	mm	mm	kg	kg	Nm
M8	30	8	18	6	15	20	140	95	8*

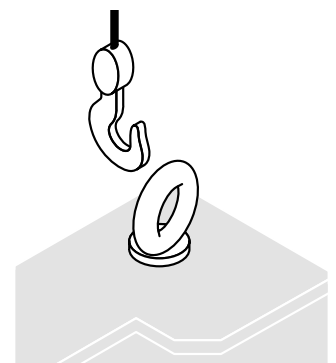

System pro E® energy

Continuità elettrica della struttura e delle parti fisse e mobili

La continuità elettrica nei quadri System pro E® energy è garantita automaticamente con il solo assemblaggio della struttura, senza l'utilizzo di accessori dedicati.

La porta cieca, la porta vetro, i pannelli laterali e i pannelli posteriori sono dotati di prigionieri in rame M6. La messa a terra dei pannelli si ottiene grazie alle vite di fissaggio.

Prescrizioni per la continuità della messa a terra per la protezione contro le conseguenze di guasti interni al quadro.

Per coperchi, porte, piastre di chiusura e similari, gli ordinari collegamenti con viti metalliche e con cerniere metalliche sono ritenuti sufficienti ai fini della continuità elettrica, purché non siano montati su di essi apparecchi elettrici che superino i limiti della bassissima tensione (ELV).

La continuità elettrica, nel caso delle parti mobili (es. pannelli frontali), è garantita in modo automatico con l'installazione delle cerniere che consentono la messa a terra grazie alla loro particolare conformazione (brevetto ABB). In tutti gli altri casi deve essere adottato il kit di messa a terra.

La particolare conformazione delle cerniere permette la connessione anche tramite la tradizionale treccia di rame.

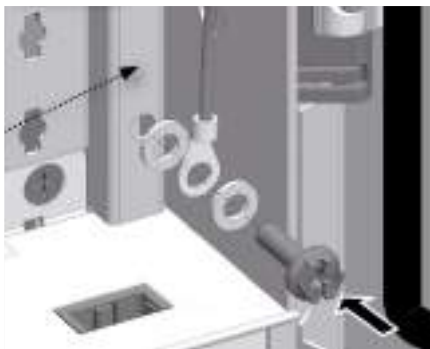

Continuità elettrica tramite kit di messa a terra

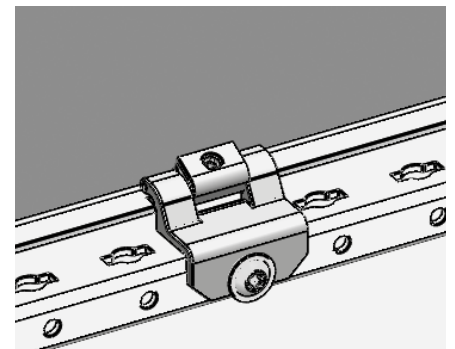
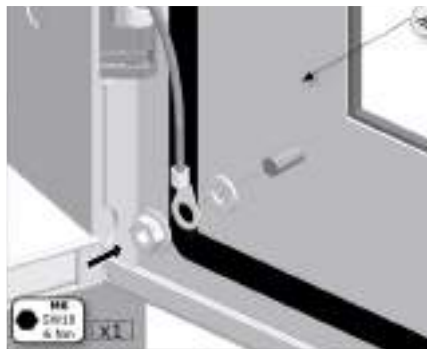

Continuità elettrica delle parti mobili garantita dalla speciale conformazione delle cerniere

System pro E® energy

Conduttore

Calcolo del conduttore di protezione PE

La Norma IEC 61439-1-2 indica le metodologie di calcolo per la sezione del conduttore di protezione PE che deve essere opportunamente dimensionato per sopportare le componenti termiche e dinamiche delle correnti di guasto.

Nell'identificare la posizione di fissaggio della barra verificare le seguenti condizioni:

- la barra deve essere collegata direttamente alle parti a massa del quadro (struttura);
- la barra deve essere collegata in posizione facilmente accessibile;
- si consiglia di fissare la barra di terra direttamente sulla struttura.

Per il dimensionamento utilizzare i valori della tabella, tratta dalla Norma IEC 61439-1-2.

S (mm ²)				Sp (mm ²)	
		S	≤	16	S
16	<	S	≤	35	16
35	<	S	≤	400	S/2
400	<	S	≤	800	200
		S	>	800	S/4

Equipotenzialità

Le parti conduttrici accessibili di un dispositivo, che non possono essere collegate al circuito di protezione mediante propri mezzi di collegamento, devono essere collegate al circuito di protezione dell'apparecchiatura per l'equipotenzialità della protezione tramite un conduttore equipotenziale, la cui sezione deve essere scelta in accordo con la tabella sotto riportata.

Corrente nominale di impiego I _e (A)				Sezione minima del conduttore protettivo equipotenziale (mm ²)	
		I _e	≤	20	S
20	<	I _e	≤	25	2,5
25	<	I _e	≤	32	4
32	<	I _e	≤	63	6
63	<	I _e			10

S = sezione del conduttore di fase (mm²)

Conduttore PEN

La sezione dei conduttori PEN di una apparecchiatura deve essere determinata con lo stesso procedimento seguito per il conduttore di neutro (N).

La sezione minima di un conduttore in rame deve essere di 10mm².

Il conduttore PEN non necessita di essere isolato. Le parti della struttura non devono essere utilizzate come conduttore PEN. Tuttavia i binari di montaggio, in rame o in alluminio, possono essere utilizzate come conduttori PEN.

Per i conduttori non in rame, si sostituiscono le sezioni di cui sopra con sezioni di conduttività equivalente, che possono esigere terminali di maggiori dimensioni.

System pro E® energy

Forme di segregazione

Per forma di segregazione s'intende il tipo di suddivisione prevista all'interno del quadro.

La segregazione mediante barriere o diaframmi (metallici o isolanti) può avere lo scopo di:

- assicurare la protezione contro i contatti diretti (almeno IPXXB), in caso d'accesso ad una parte del quadro posta fuori tensione, rispetto al resto del quadro rimasto in tensione;
- ridurre la probabilità d'innesco e di propagazione di un arco interno;
- impedire il passaggio di corpi solidi fra parti diverse del quadro (grado di protezione almeno IP2X).

Per diaframma s'intende l'elemento di separazione tra due celle, mentre la barriera protegge l'operatore dai contatti diretti e dagli effetti dell'arco degli apparecchi di interruzione nella direzione abituale di accesso.

La seguente tabella riportata nella Norma CEI EN 61439-2 evidenzia le forme tipiche di segregazione che si possono ottenere mediante l'utilizzo di barriere o diaframmi:

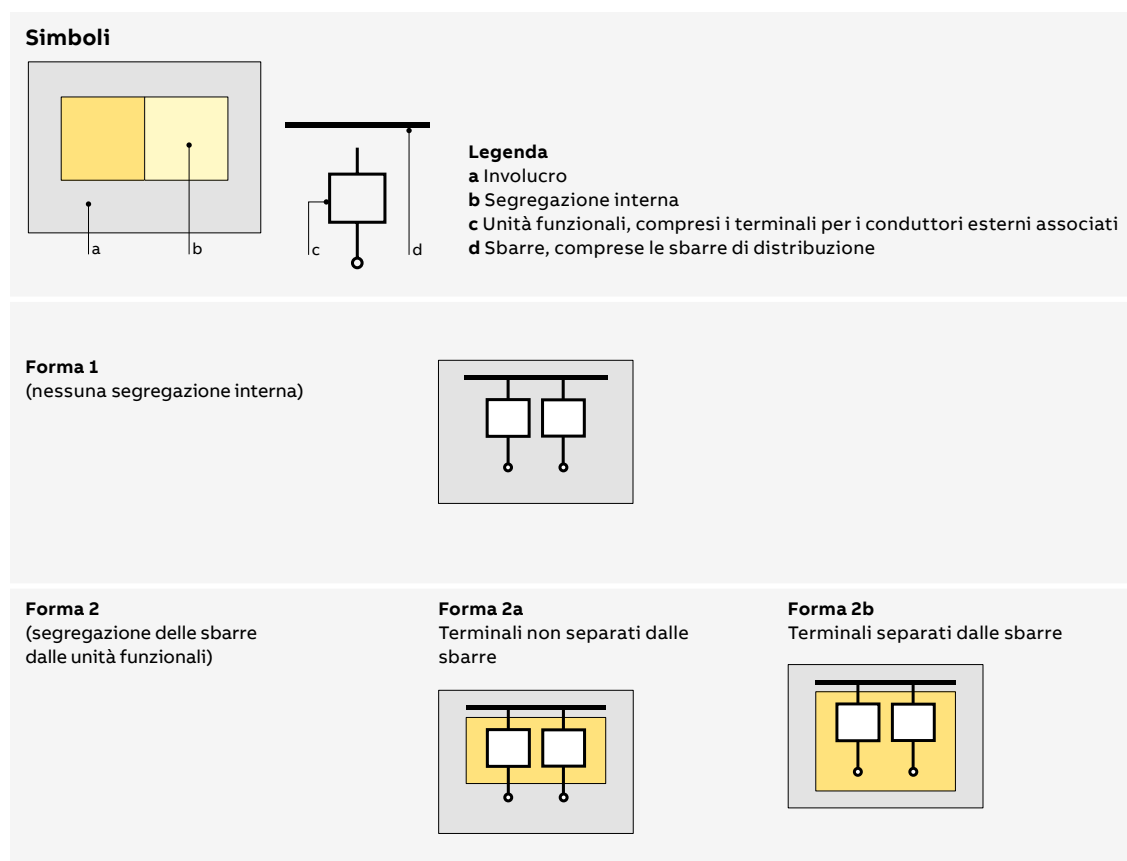

I quadri ABB SACE possono, mediante kit, realizzare le seguenti forme di segregazione:

forma 1 - nessuna segregazione con le serie System pro E® energy

forma 2 - copre la forma 2a/b della Norma con le serie System pro E® energy



—
Note

A large rectangular area filled with a uniform grid of small, light gray dots, intended for handwritten notes or technical drawings.

—

07

Dimensioni di ingombro

Indice

Dimensioni delle strutture	150
Porte cieche	152
Porte trasparenti	153
Zoccolo	154
Viste dall'alto e dal basso	155
Vista laterale	157
Sbarre	158
Spazio utile per le sbarre	160
Sistema di cablaggio Unifix	161
Pannelli per apparecchi montati su guida DIN	162
Pannelli ciechi e pannelli strumenti	163
Piastre di montaggio	164

System pro E® energy L

Dimensioni delle strutture

Vista frontale
Struttura per montaggio
a parete e a pavimento
Dimensioni esterne/interne

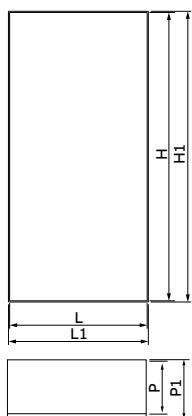

Vista frontale
Struttura per
montaggio a parete
Dimensioni per fissaggio
a parete

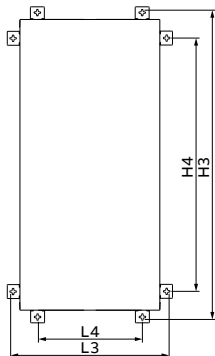

Vista frontale
Struttura a pavimento
Dimensioni per fissaggio
a parete

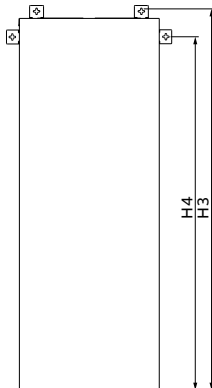

Veduta frontale
Fissaggio esterno
Dettaglio

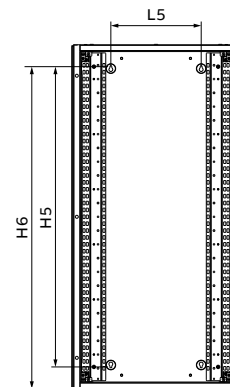
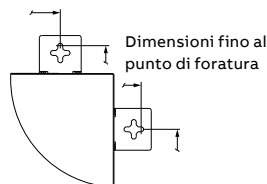

Dimensioni interne			Dimensioni esterne			Dimensioni per fissaggio a parete						
H	L	P	H1	L1	P1	H3	L3	H4	L4	L5	H5	H6
600	329	193	649	384	250	731	466	490	235	112	490	570
800	329	193	849	384	250	931	466	690	235	112	690	770
1000	329	193	1049	384	250	1131	466	890	235	112	890	970
1200	329	193	1249	384	250	1331	466	1090	235	112	1090	1170
1400	329	193	1449	384	250	1531	466	1290	235	112	1290	1370
1600	329	193	1649	384	250	1731	466	1490	235	112	1490	1570
1800	329	193	1849	384	250	1931	466	1690	235	112	1690	1770
2000	329	193	2049	384	250	2131	466	1890	235	112	1890	1970
600	545	193	649	600	250	731	682	490	451	328	490	570
800	545	193	849	600	250	931	682	690	451	328	690	770
1000	545	193	1049	600	250	1131	682	890	451	328	890	970
1200	545	193	1249	600	250	1331	682	1090	451	328	1090	1170
1400	545	193	1449	600	250	1531	682	1290	451	328	1290	1370
1600	545	193	1649	600	250	1731	682	1490	451	328	1490	1570
1800	545	193	1849	600	250	1931	682	1690	451	328	1690	1770
2000	545	193	2049	600	250	2131	682	1890	451	328	1890	1970
600	761	193	649	816	250	731	898	490	667	544	490	570
800	761	193	849	816	250	931	898	690	667	544	690	770
1000	761	193	1049	816	250	1131	898	890	667	544	890	970
1200	761	193	1249	816	250	1331	898	1090	667	544	1090	1170
1400	761	193	1449	816	250	1531	898	1290	667	544	1290	1370
1600	761	193	1649	816	250	1731	898	1490	667	544	1490	1570
1800	761	193	1849	816	250	1931	898	1690	667	544	1690	1770
2000	761	193	2049	816	250	2131	898	1890	667	544	1890	1970

System pro E® energy M

Dimensioni delle strutture

Vista frontale
Struttura per montaggio a parete e a pavimento
Dimensioni esterne/interne

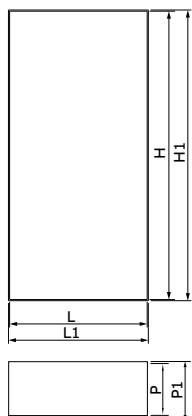

Vista frontale
Struttura per montaggio a parete
Dimensioni per fissaggio a parete

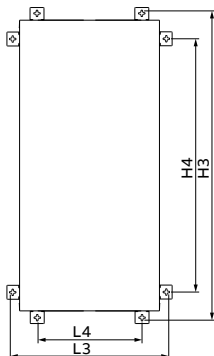

Vista frontale
Struttura a pavimento
Dimensioni per fissaggio a parete

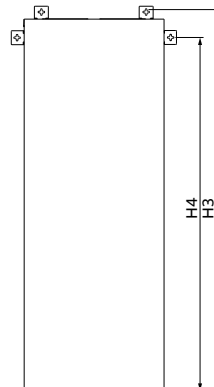

Veduta frontale
Fissaggio esterno
Dettaglio

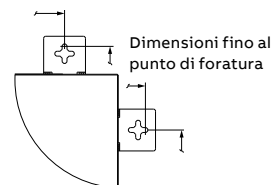

Dimensioni interne			Dimensioni esterne				Dimensioni per fissaggio a parete			
H	L	P	H1	L1	P1	H3	L3	H4	L4	
600	329	193	649	396	250	731	478	490	235	
800	329	193	849	396	250	931	478	690	235	
1000	329	193	1049	396	250	1131	478	890	235	
1200	329	193	1249	396	250	1331	478	1090	235	
1400	329	193	1449	396	250	1531	478	1290	235	
1600	329	193	1649	396	250	1731	478	1490	235	
1800	329	193	1849	396	250	1931	478	1690	235	
2000	329	193	2049	396	250	2131	478	1890	235	
600	545	193	649	612	250	731	694	490	451	
800	545	193	849	612	250	931	694	690	451	
1000	545	193	1049	612	250	1131	694	890	451	
1200	545	193	1249	612	250	1331	694	1090	451	
1400	545	193	1449	612	250	1531	694	1290	451	
1600	545	193	1649	612	250	1731	694	1490	451	
1800	545	193	1849	612	250	1931	694	1690	451	
2000	545	193	2049	612	250	2131	694	1890	451	
600	761	193	649	828	250	731	910	490	667	
800	761	193	849	828	250	931	910	690	667	
1000	761	193	1049	828	250	1131	910	890	667	
1200	761	193	1249	828	250	1331	910	1090	667	
1400	761	193	1449	828	250	1531	910	1290	667	
1600	761	193	1649	828	250	1731	910	1490	667	
1800	761	193	1849	828	250	1931	910	1690	667	
2000	761	193	2049	828	250	2131	910	1890	667	

System pro E® energy L e M

Porte cieche

Dimensioni esterne

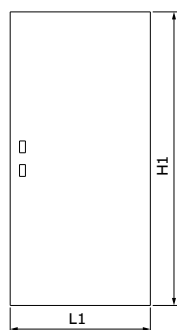

Dimensioni dell'area di connessione utilizzabile

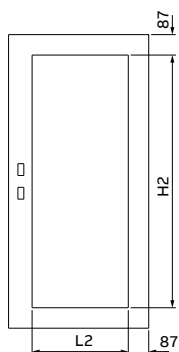

Porte in lamiera d'acciaio	Dimensioni esterne mm		Dimensioni interne mm		Peso in kg	Peso max. installazione in kg
	H1	L1	H2	L2		
Q855D406	642	377	468	190	5,1	5,0
Q855D408	842	377	668	190	6,2	5,0
Q855D410	1042	377	868	190	7,3	5,0
Q855D412	1242	377	1068	190	8,4	5,0
Q855D414	1442	377	1268	190	9,5	5,0
Q855D416	1642	377	1468	190	10,6	5,0
Q855D418	1842	377	1668	190	11,7	5,0
Q855D420	2042	377	1868	190	12,8	5,0
Q855D606	642	593	468	406	7,0	5,0
Q855D608	842	593	668	406	8,6	5,0
Q855D610	1042	593	868	406	10,1	5,0
Q855D612	1242	593	1068	406	11,6	5,0
Q855D614	1442	593	1268	406	13,1	5,0
Q855D616	1642	593	1468	406	14,7	5,0
Q855D618	1842	593	1668	406	16,2	5,0
Q855D620	2042	593	1868	406	17,8	5,0
Q855D806	642	809	468	622	8,8	7,5
Q855D808	842	809	668	622	10,8	7,5
Q855D810	1042	809	868	622	12,9	7,5
Q855D812	1242	809	1068	622	14,9	7,5
Q855D814	1442	809	1268	622	16,9	7,5
Q855D816	1642	809	1468	622	19,0	7,5
Q855D818	1842	809	1668	622	21,0	7,5
Q855D820	2042	809	1868	622	23,0	7,5

System pro E® energy L e M

Porte trasparenti

Dimensioni esterne

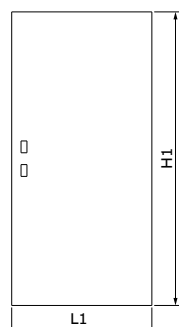

Area trasparente

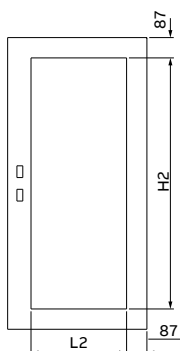

Porte trasparenti Tipo	Dimensioni esterne mm		Dimensioni interne mm			Peso in kg	Peso max. installazione in kg
	H1	L1	H2	L2			
Q855G406	642	377	468	190		5,1	5,0
Q855G408	842	377	668	190		6,2	5,0
Q855G410	1042	377	868	190		7,3	5,0
Q855G412	1242	377	1068	190		8,4	5,0
Q855G414	1442	377	1268	190		9,5	5,0
Q855G416	1642	377	1468	190		10,6	5,0
Q855G418	1842	377	1668	190		11,7	5,0
Q855G420	2042	377	1868	190		12,8	5,0
Q855G606	642	593	468	406		7,0	5,0
Q855G608	842	593	668	406		8,6	5,0
Q855G610	1042	593	868	406		10,1	5,0
Q855G612	1242	593	1068	406		11,6	5,0
Q855G614	1442	593	1268	406		13,1	5,0
Q855G616	1642	593	1468	406		14,7	5,0
Q855G618	1842	593	1668	406		16,2	5,0
Q855G620	2042	593	1868	406		17,8	5,0
Q855G806	642	809	468	622		8,8	7,5
Q855G808	842	809	668	622		10,8	7,5
Q855G810	1042	809	868	622		12,9	7,5
Q855G812	1242	809	1068	622		14,9	7,5
Q855G814	1442	809	1268	622		16,9	7,5
Q855G816	1642	809	1468	622		19,0	7,5
Q855G818	1842	809	1668	622		21,0	7,5
Q855G820	2042	809	1868	622		23,0	7,5

System pro E® energy L e M

Zoccolo

Dimensioni esterne/interne

Zoccolo

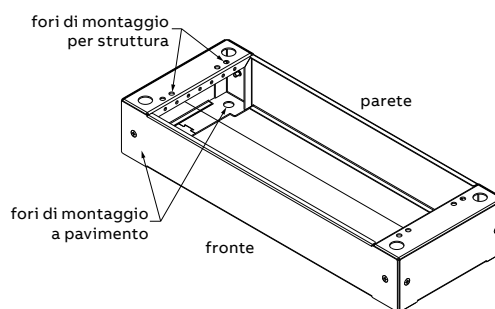
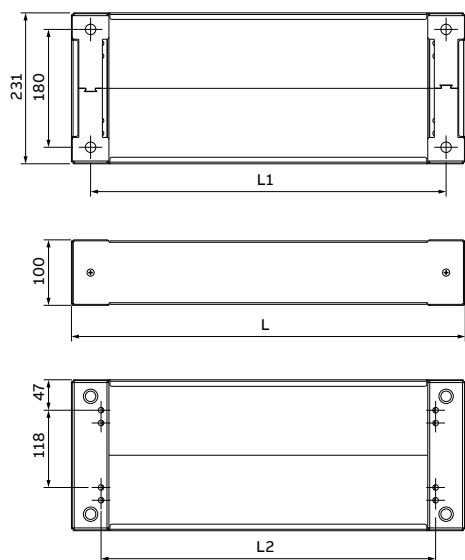

Tipo	Dimensioni esterne mm		Dimensioni interne mm		Peso in kg
	L	L1	L2		
Q855P401	386	327	295		2,6
Q855P601	602	543	511		3,2
Q855P801	816	759	727		3,6

System pro E® energy L

Viste dall'alto e dal basso

Vista dall'alto

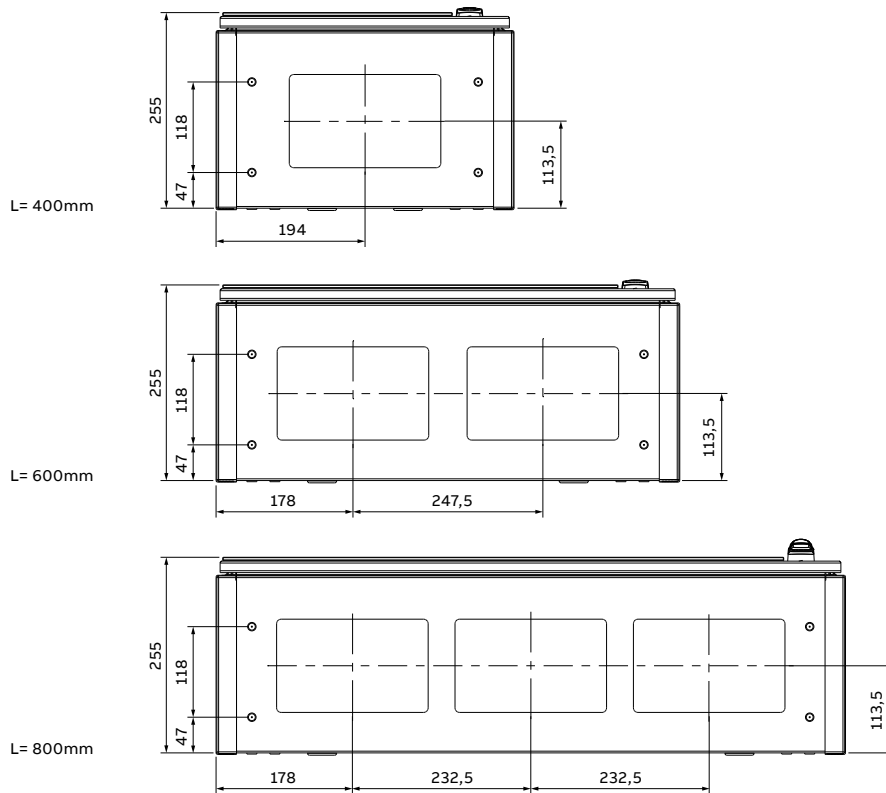

Vista dal basso

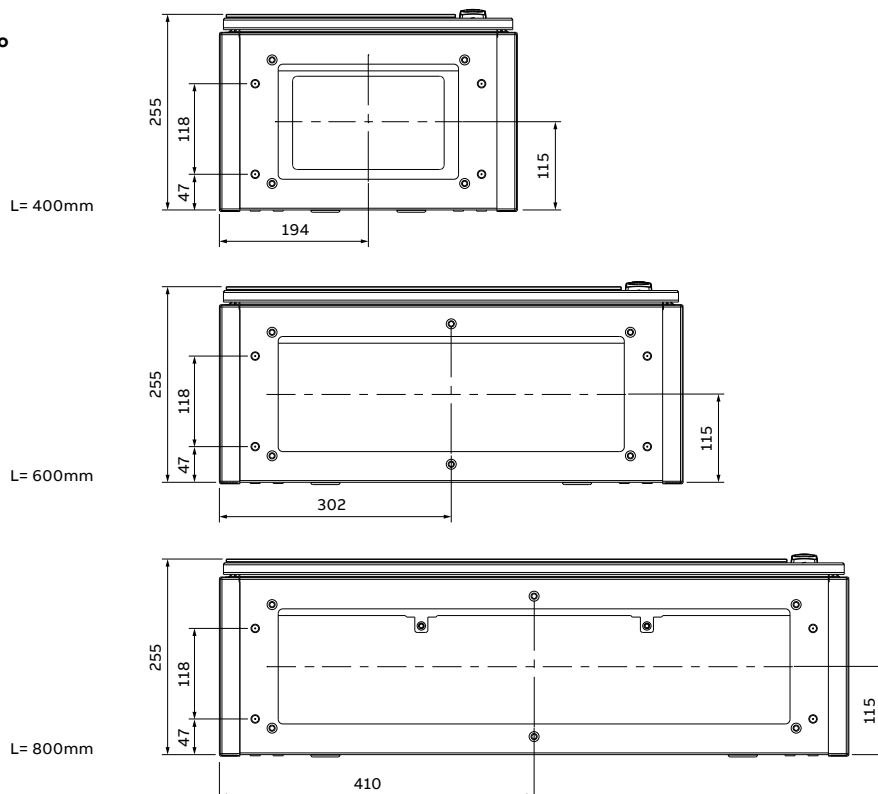



System pro E® energy M

Viste dall'alto e dal basso

Vista dall'alto

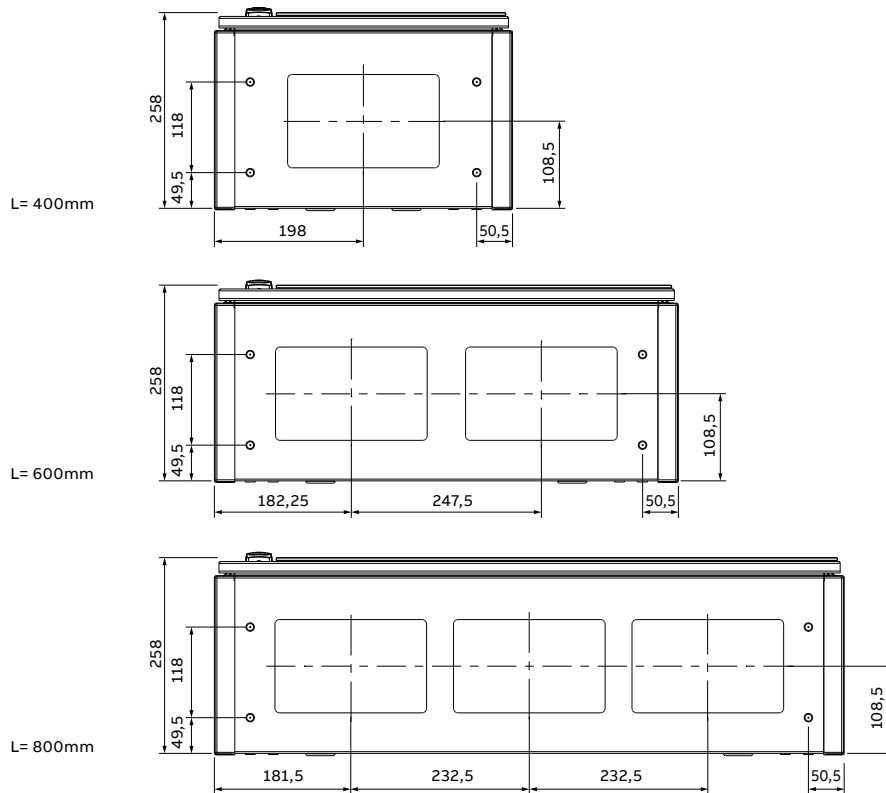

Vista dal basso

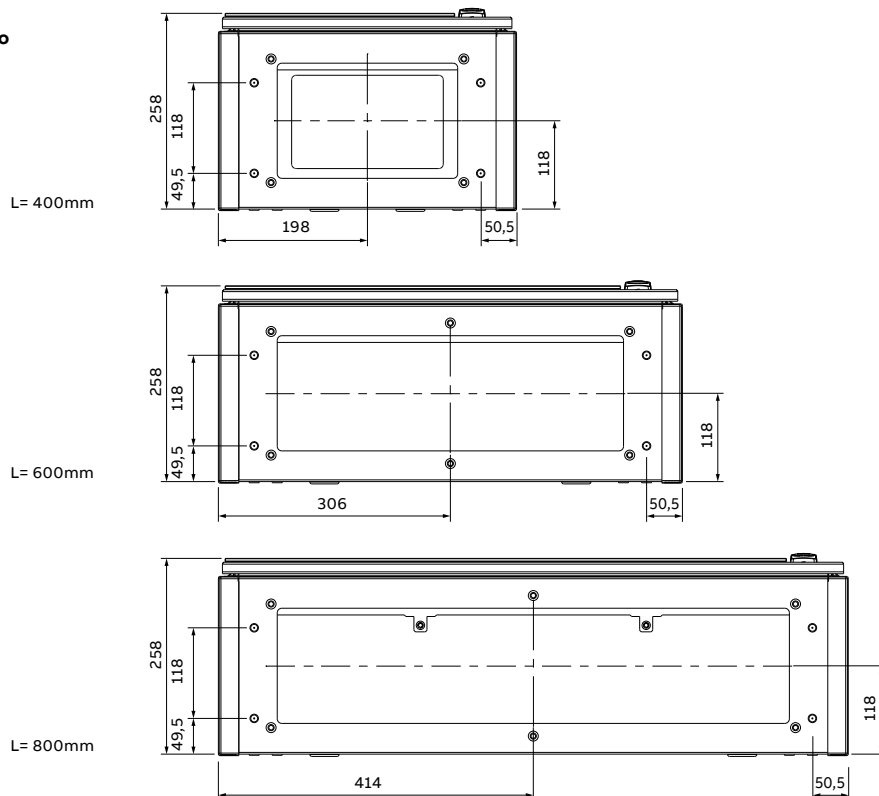

System pro E® energy L e M

Vista laterale

System pro E® energy L

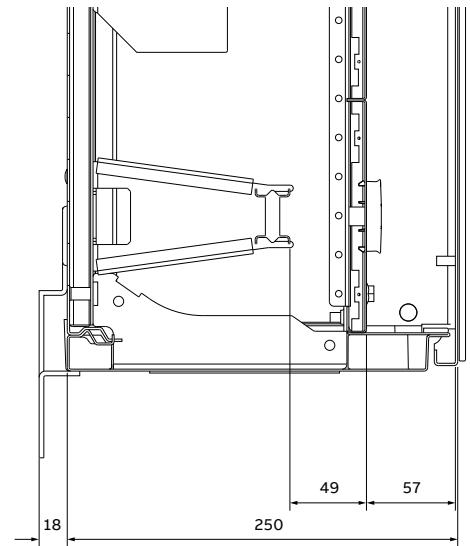
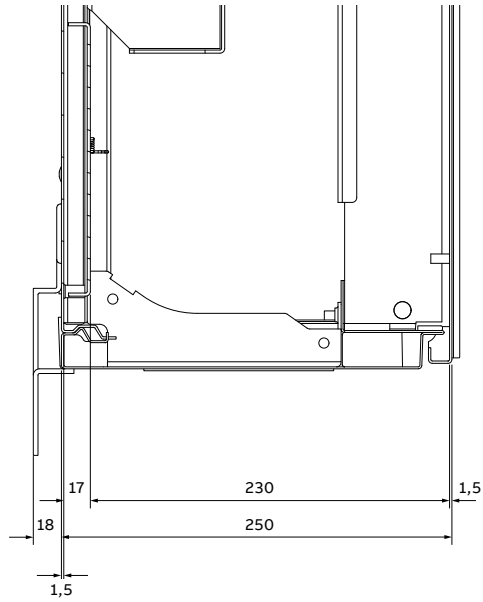

System pro E® energy M

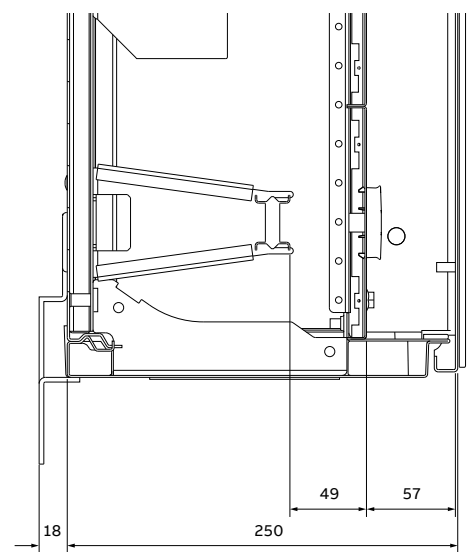
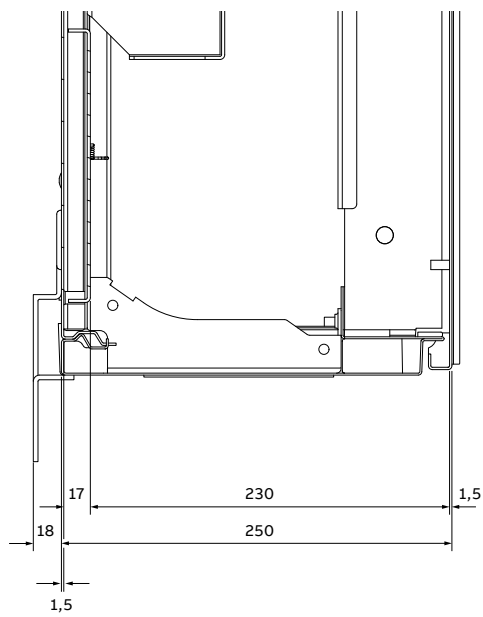



System pro E® energy L e M

Sbarre

Sbarre a profilo sagomato

Sbarre

BA0400

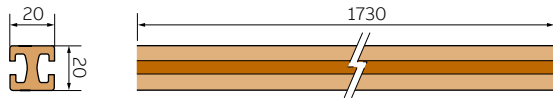

BA0800

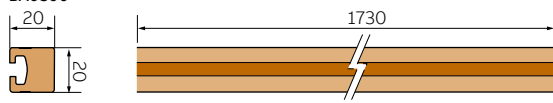

Accessori

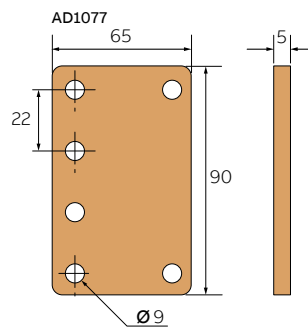

Isolatori

QR8V6SF01 per larghezza 600

QR8V8SF01

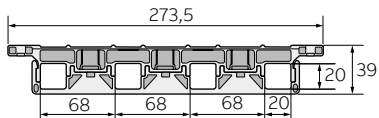

Incluse staffe di fissaggio

QR8V4SS01 per larghezza 200-400 per sbarre in verticale

QR8H6SS01 per larghezza 600 per sbarre in orizzontale

QR8H8SS01 per larghezza 800 per sbarre in orizzontale

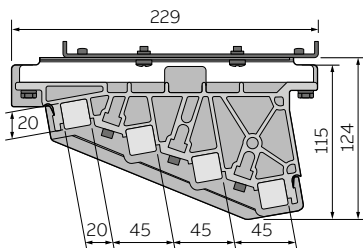

Incluse staffe di fissaggio

Sbarre piatte

Sbarre

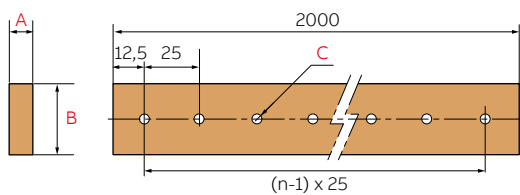

Codice	In (A)	n	A	B	C
QRV2F2005	250	80	5	20	M6
QRV2F2010	400	80	10	20	M6
QRV2F3010	630	80	10	30	M8

Isolatori

QR6V6FF01 per larghezza 600

QR6V8FF01 per larghezza 800 per sbarre in verticale

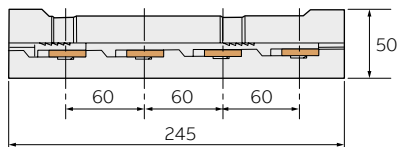

Incluse staffe di fissaggio

QR6V4FS01 per larghezze 400 per sbarre in verticale

QR6H6FS01 per larghezze 600 per sbarre in orizzontale

QR6H8FS01 per larghezze 800 per sbarre in orizzontale

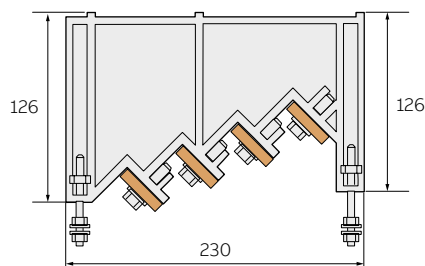

Incluse staffe di fissaggio



System pro E® energy L e M

Spazio utile per le sbarre

Spazio utile per le sbarre

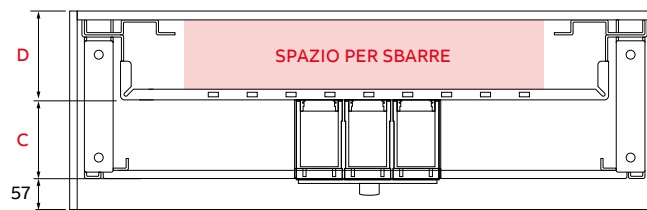

Profondità esterna: 250 mm

Profondità interna: 193 mm

Codice	A	B	C	D
System pro M	119	71	120 max	81
XT1 - XT3			74	113
XT2 - XT4			86	101
XT5 - XT6			108	79
T5 - T6			108	79

Struttura

L 600/800 mm

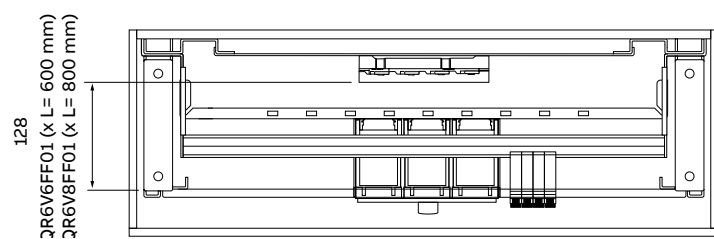

Vano cavi

L 400 mm

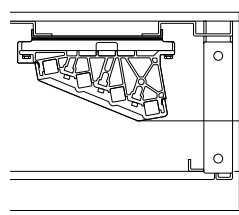

QR8V4SS01 = 51mm
(sbarre sagomate)
QR6V4FS01 = 29mm
(sbarre piatte)

System pro E[®] energy L e M

Sistema di cablaggio Unifix

Unifix H

24 - 36 moduli

Vista frontale

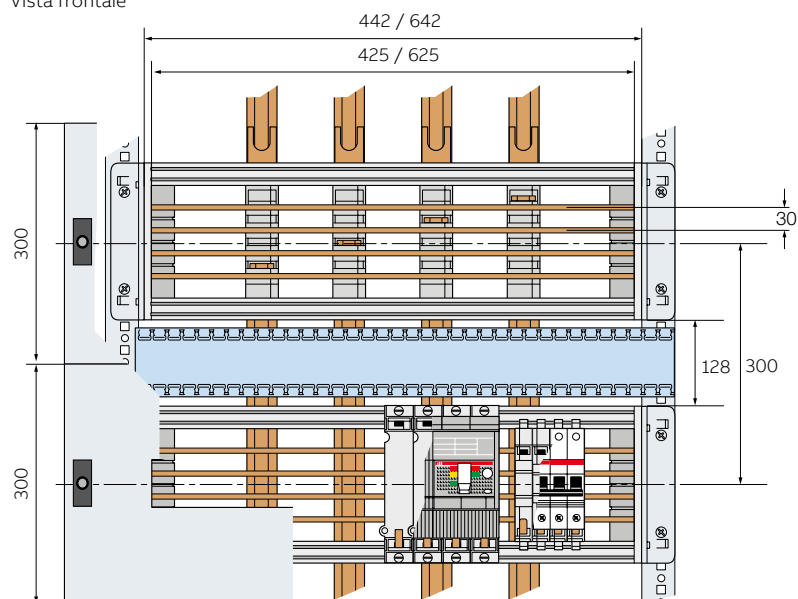

Vista laterale

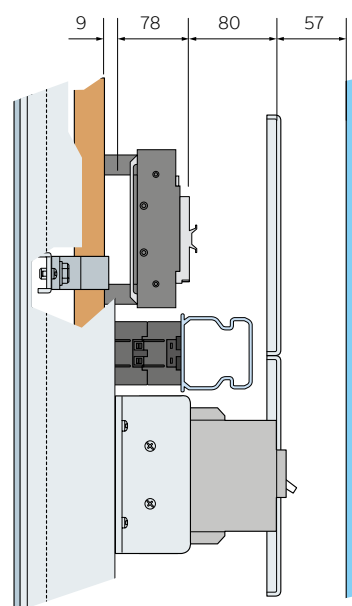

Unifix L

Vista frontale

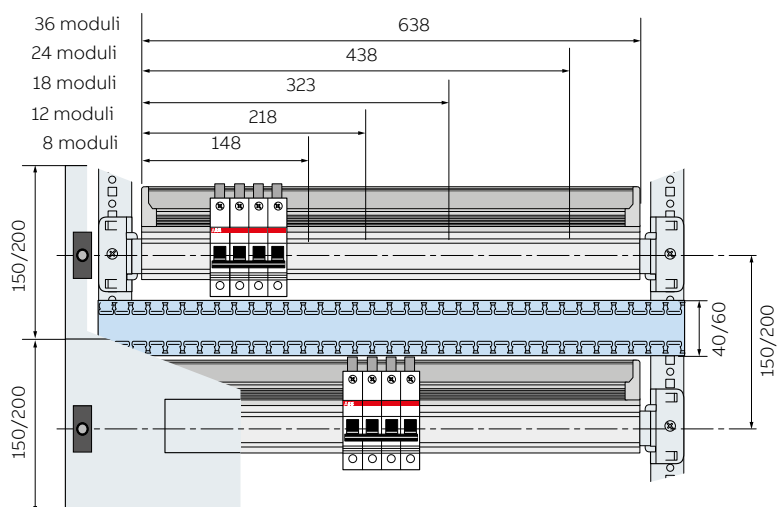

Vista laterale

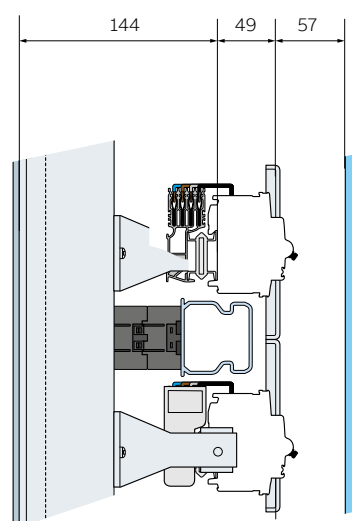



System pro E® energy L e M

Pannelli per apparecchi montati su guida DIN



07

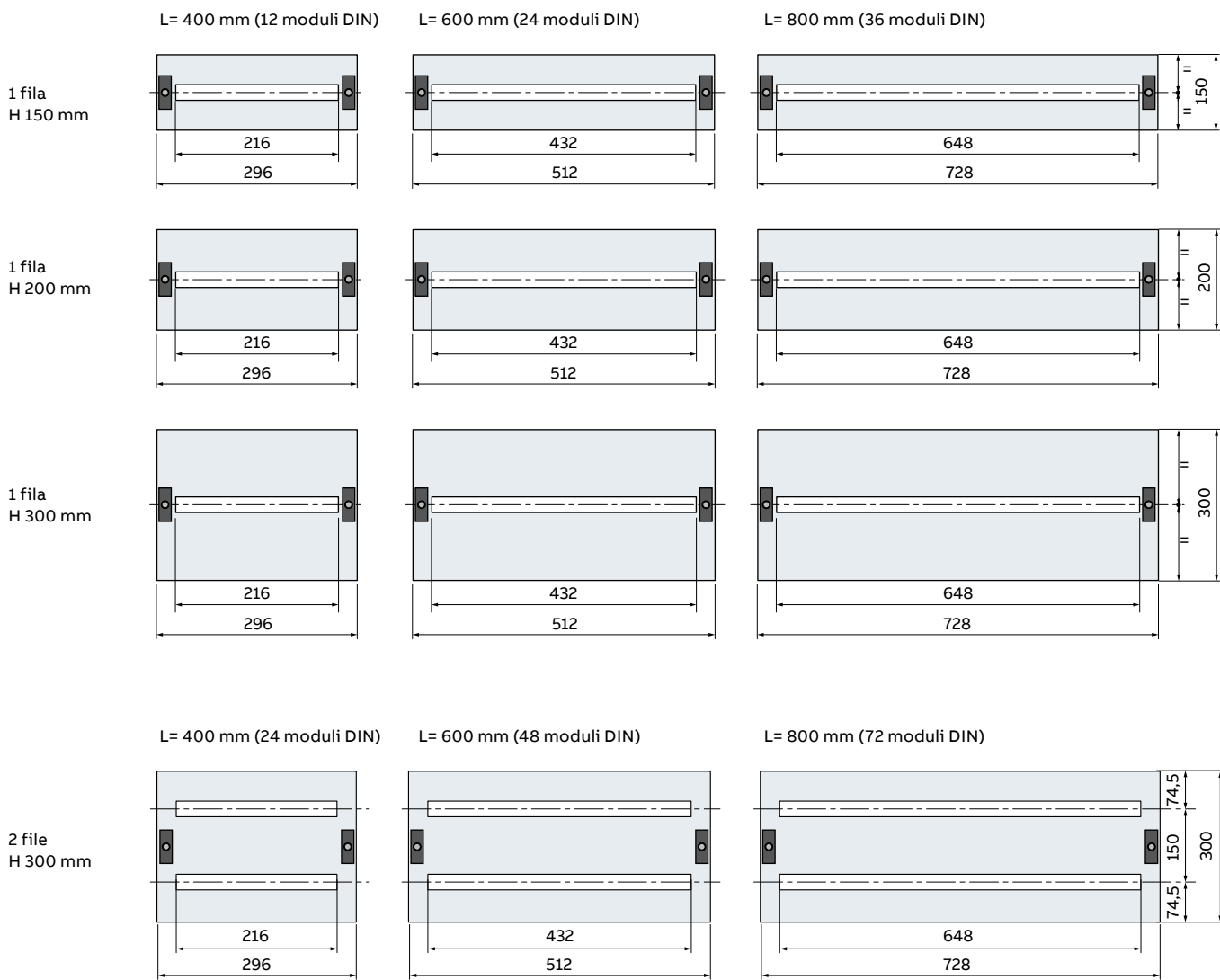

System pro E® energy L e M

Pannelli ciechi e pannelli strumenti

Pannello cieco



Struttura	L	H
400	296	50
		100
		150
		200
		250
		300
		350
		400
		500
		600
600	512	50
		100
		150
		200
		250
		300
		350
		400
		500
		600
800	728	50
		100
		150
		200
		250
		300
		350
		400
		500
		600
800		
900		

Pannello strumenti

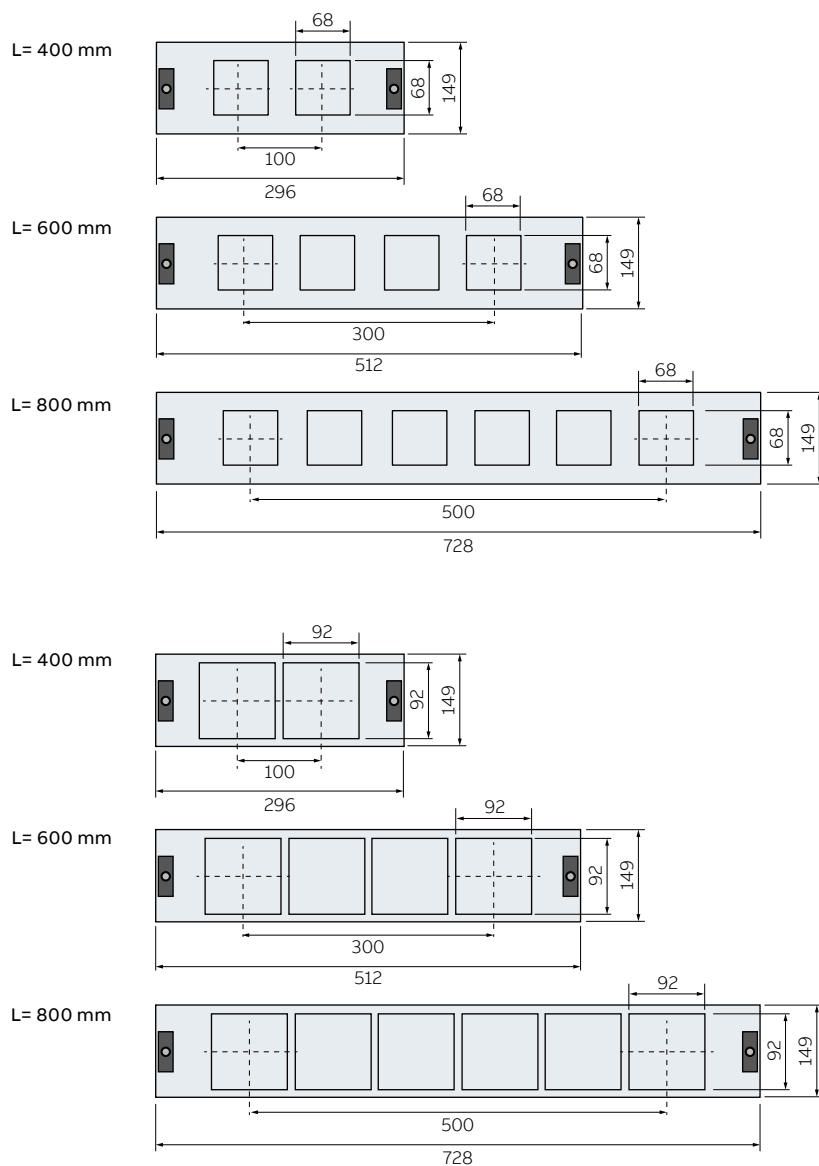



System pro E® energy L e M

Piastra di montaggio

Dimensioni esterne / area di connessione utilizzabile
Piastra di montaggio

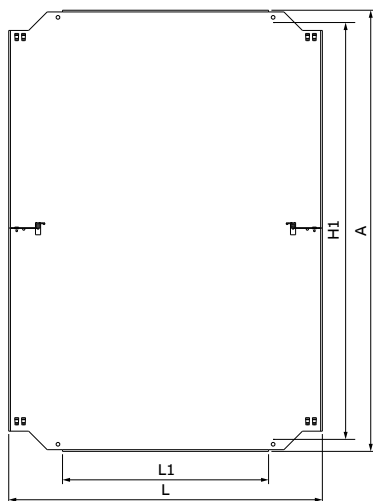

Tipo	Dimensioni esterne mm		Dimensioni interne mm		Peso in kg
	L	A	L1	H1	
QM0403000	335	275	146	235	1,4
QM0601500	551	125	362	85	1,1
QM0602000	551	175	362	135	1,5
QM0602500	551	250	362	185	2,0
QM0603000	551	275	362	235	2,4
QM0604000	551	375	362	335	3,4
QM0605000	551	475	362	435	4,2
QM0606000	551	575	362	535	5,2
QM0608000	551	775	362	735	6,9
QM0609000	551	875	362	835	7,8
QM0610000	551	975	362	935	8,7
QM0801500	767	125	578	85	1,6
QM0802000	767	175	578	135	2,2
QM0802500	767	250	578	185	2,9
QM0803000	767	275	578	235	3,5
QM0804000	767	375	578	335	4,7
QM0805000	767	475	578	435	5,9
QM0806000	767	575	578	535	7,2
QM0808000	767	775	578	735	9,6
QM0809000	767	875	578	835	10,8
QM0610000	767	975	578	935	12,1

—
Note



—
08

Appendice

Indice

Elenco codici

168



Elenco codici

Ordine per codice tipo

Codice tipo	Codice d'ordine	Descrizione	Pag.
Q843B406	1SZE430800B0010	Pannello posteriore + pannelli laterali + telaio H600 - L400	36
05067	M050670000	Canalette per interconnessioni - Asola 8 - 12 mm Base x altezza 60 x 60 mm	84
05069	M050690000	Canalette per interconnessioni - Asola 8 - 12 mm Base x altezza 80 x 60 mm	84
05087	M050870000	Canalette per interconnessioni - Asola 8 - 12 mm Base x altezza 60 x 80 mm	84
05089	M050890000	Canalette per interconnessioni - Asola 8 - 12 mm Base x altezza 80 x 80 mm	84
05167	M051670000	Canalette per interconnessioni - Asola 4 - 6 mm Base x altezza 60 x 60 mm	84
05169	M051690000	Canalette per interconnessioni - Asola 4 - 6 mm Base x altezza 80 x 60 mm	84
05187	M051870000	Canalette per interconnessioni - Asola 4 - 6 mm Base x altezza 60 x 80 mm	84
05189	M051890000	Canalette per interconnessioni - Asola 4 - 6 mm Base x altezza 80 x 80 mm	84
AD1056	1STQ008214A0000	Viti di tenuta per sbarre a sezione sagomata - N° 12 viti M8 L = 20 mm per sbarre flessibili e capicorda complete di cappuccio coprivite	101
AD1064	1STQ008215A0000	Viti di tenuta per sbarre a sezione sagomata - N° 12 viti M8 L = 27 mm per sbarre piatte 10mm complete di cappuccio coprivite	101
AD1065		Basi d'appoggio per sbarre a sezione sagomata - N° 4 basi d'appoggio per sbarre 400 / 800 A	101
AD1068		Giunzioni per sbarre a sezione sagomata - N° 4 giunzioni per sbarre a sezione sagomata 400 / 800 A	101
AD1077	1STQ008218A0000	Giunzioni per sbarre a sezione sagomata - N° 4 giunzioni derivate in rame 400 A	101
AD1086		N°10 otturatori feritoia L=2000mm - colore grigio RAL 7035	97
AD1088		N°3 otturatori feritoia DIN 24 moduli - colore grigio RAL 7035	97
AD1089		N°3 otturatori feritoia DIN 36 moduli - colore grigio RAL 7035	97
AD1101		N°288 etichette 1 mod. 15x17mm (HxL)	97
AD1102		N°192 etichette 2 mod. 15x27mm (HxL)	97
AD1103		N°96 etichette 3 mod. 15x50mm (HxL)	97
AD1104		N°96 etichette 4 mod. 15x67mm (HxL)	97
AD1600		N°20 portaetichette 24 mod. DIN	97
AD1800		N°20 portaetichette 36 mod. DIN	97
AP6000	1STQ008202A0000	Adattatore di profondità - per interruttori modulari su Guida DIN affiancati a Tmax XT1-XT3	79
BA0400		Sbarre di distribuzione a sezione sagomata - Sbarra In = 400 A	99
BA0400		Sbarre a sezione sagomata per applicazioni fino a 800 A - In = 400 A	99
BA0800		Sbarre di distribuzione a sezione sagomata - Sbarra In = 800 A	99
BA0800		Sbarre a sezione sagomata per applicazioni fino a 800 A - In = 800 A	99
BF1602		N° 2 sbarre flessibili, sezione 20 x 3	106
BF1602		Sbarre flessibili fino a 630 A - sbarra mm 20 x 3	106
BF2502		N° 2 sbarre flessibili, sezione 20 x 5	106
BF2502		Sbarre flessibili fino a 630 A - sbarra mm 20 x 5	106
BF4002		N° 2 sbarre flessibili, sezione 24 x 6	106
BF4002		Sbarre flessibili fino a 630 A - sbarra mm 24 x 6	106
BF4012		N° 2 sbarre flessibili, sezione 32 x 5	106
BF4012		Sbarre flessibili fino a 630 A - sbarra mm 32 x 5	106
BP0632		Copertura terminale supporti sbarre	102
CAHCP10	2CPX078485R9999	Cerniere per pannelli	97
ED0003	1STQ008261A0000	Unifix H - Ricambi - N°10 copriterminali per XT3-T3	112
ED0004	1STQ008262A0000	Unifix H - Ricambi - N°10 copriterminali per S200/F200	112
ED0025	1STQ008305A0000	Unifix L - S200 (80-100A) - E200 fino a 100A - Moduli base In 100A - Alimentatore con cavo 4P 100A (L=2500mm)	110
ED0026	1STQ008306A0000	Unifix L - S200 (80-100A) - E200 fino a 100A - Moduli base In 100A - Alimentatore con cavo 4P 100A (L=1500mm)	110
ED2183	1STQ008228A0000	Unifix H - Telai per Tmax e interruttori modulari System pro M - Telaio con sbarre 24 moduli DIN L600	111
ED2191	1STQ008229A0000	Unifix H - Telai per Tmax e interruttori modulari System pro M - Telaio con sbarre 36 moduli DIN L800	111
ED2209	1STQ008230A0000	Unifix H - Modulo alimentatore per barra Unifix H	111
ED2217	1STQ008263A0000	Unifix H - Moduli base ≤ In 160A Tmax XT1 (terminali anteriori FCCuAl) - Modulo base L1 alto L2 basso	112
ED2225	1STQ008264A0000	Unifix H - Moduli base ≤ In 160A Tmax XT1 (terminali anteriori FCCuAl) - Modulo base L2 alto L1 basso	112
ED2233	1STQ008265A0000	Unifix H - Moduli base ≤ In 160A Tmax XT1 (terminali anteriori FCCuAl) - Modulo base L3 alto Neutro basso	112
ED2241	1STQ008266A0000	Unifix H - Moduli base ≤ In 160A Tmax XT1 (terminali anteriori FCCuAl) - Modulo base Neutro alto L3 basso	112
ED2290	1STQ008271A0000	Unifix H - Moduli base ≤ I 250A Tmax XT3 - Modulo base L1 alto	112
ED2308	1STQ008272A0000	Unifix H - Moduli base ≤ I 250A Tmax XT3 - Modulo base L2 alto	112
ED2316	1STQ008273A0000	Unifix H - Moduli base ≤ I 250A Tmax XT3 - Modulo base L3 alto	112
ED2324	1STQ008274A0000	Unifix H - Moduli base ≤ I 250A Tmax XT3 - Modulo base N alto	112
ED2373	1STQ008279A0000	Unifix H - Moduli base ≤ In 160A Tmax XT1 (terminali anteriori FCCuAl) - Modulo base falso polo per sganciatore differenziale RC inst e RC sel per XT	112
ED2373	1STQ008279A0000	Unifix H - Moduli base ≤ I 250A Tmax XT3 - Modulo base falso polo per sganciatore differenziale RC inst e RC sel per XT	112
ED2407	1STQ008282A0000	Unifix H - Accessori - N°2 coperture IP20 (per ED2183-ED2191) L=173mm (10 mod.DIN)	112
ED2531	1STQ008231A0000	Unifix H - S200 - DS200 - DS201 e DS202C Moduli base In 63A - Modulo base L1 alto 63A	111
ED2549	1STQ008232A0000	Unifix H - S200 - DS200 - DS201 e DS202C Moduli base In 63A - Modulo base L2 alto 63A	111
ED2550	1STQ008233A0000	Unifix H - S800 - Moduli base ≤ In 125A - Modulo base falso polo L=27mm	111
ED2551	1STQ008234A0000	Unifix H - S800 - Moduli base ≤ In 125A - Modulo base L1 alto 125A	111
ED2552	1STQ008235A0000	Unifix H - S800 - Moduli base ≤ In 125A - Modulo base L2 alto 125A	111



Codice tipo	Codice d'ordine	Descrizione	Pag.
ED2553	1STQ008236A0000	Unifix H - S800 - Moduli base ≤ In 125A - Modulo base L3 alto 125A	111
ED2554	1STQ008237A0000	Unifix H - S800 - Moduli base ≤ In 125A - Modulo base Neutro alto 125A	111
ED2556	1STQ008238A0000	Unifix H - S200 - DS200 - DS201 e DS202C Moduli base In 63A - Modulo base L3 alto 63A	111
ED2557	1STQ008239A0000	Unifix H - S800 - Moduli base ≤ In 40A - Modulo base L1 alto ≤40A	111
ED2558	1STQ008240A0000	Unifix H - S800 - Moduli base ≤ In 40A - Modulo base L2 alto ≤40A	111
ED2559	1STQ008241A0000	Unifix H - S800 - Moduli base ≤ In 40A - Modulo base L3 alto ≤40A	111
ED2560	1STQ008242A0000	Unifix H - S800 - Moduli base ≤ In 40A - Modulo base Neutro alto ≤40A	111
ED2564	1STQ008243A0000	Unifix H - S200 - DS200 - DS201 e DS202C Moduli base In 63A - Modulo base Neutro alto 63A	111
ED2654	1STQ008248A0000	Unifix H - SN201 - DS901L Moduli base In 40A - Modulo base L1/Neutro alto 40A	111
ED2662	1STQ008249A0000	Unifix H - SN201 - DS901L Moduli base In 40A - Modulo base L2/Neutro alto 40A	111
ED2670	1STQ008250A0000	Unifix H - SN201 - DS901L Moduli base In 40A - Modulo base L3/Neutro alto 40A	111
ED2720	1STQ008251A0000	Unifix H - S200 (80-100A) - E200 fino a 100A - F200 80/100A (Unifix H) - Moduli base In 100A - Modulo base con cavo L1 alto 100A	111
ED2738	1STQ008252A0000	Unifix H - S200 (80-100A) - E200 fino a 100A - F200 80/100A (Unifix H) - Moduli base In 100A - Modulo base con cavo L2 alto 100A	111
ED2746	1STQ008253A0000	Unifix H - S200 (80-100A) - E200 fino a 100A - F200 80/100A (Unifix H) - Moduli base In 100A - Modulo base con cavo L3 alto 100A	111
ED2753	1STQ008254A0000	Unifix H - S200 (80-100A) - E200 fino a 100A - F200 80/100A (Unifix H) - Moduli base In 100A - Modulo base con cavo Neutro alto 100A	111
ED2845	1STQ008283A0000	Unifix H - Accessori - Modulo base falso polo per DDA L=17.5 mm	112
ED2852	1STQ008284A0000	Unifix H - Accessori - Modulo base falso polo per modulari MDRC	112
ED2894	1STQ008255A0000	Unifix H - MDRC-Apparecchiature varie- Moduli base In 16A - Modulo base ausiliari DIN L1-N alto 16A	111
ED2902	1STQ008256A0000	Unifix H - MDRC-Apparecchiature varie- Moduli base In 16A - Modulo base ausiliari DIN L1-L2 alto 16A	111
ED2936	1STQ008285A0000	Unifix H - Accessori - N°6 supporti canalina 40x60mm (solo con apparecchiature modulari)	112
ED2944	1STQ008307A0000	Unifix L - Sbarra 4 poli - Barra 100A 4P 12 moduli	110
ED2951	1STQ008308A0000	Unifix L - Sbarra 4 poli - Barra 100A 4P 18 moduli	110
ED2961	1STQ008309A0000	Unifix L - Accessori - N°10 coperture sbarre (L=600mm)	110
ED2962	1STQ008310A0000	Unifix L - Accessori - N°2 coperture sbarre (L=800mm)	110
ED2969	1STQ008311A0000	Unifix L - Sbarra 4 poli - Barra 100A 4P 24 moduli	110
ED2977	1STQ008312A0000	Unifix L - Sbarra 4 poli - Barra 100A 4P 36 moduli	110
ED3033	1STQ008318A0000	Unifix L - S200 - DS200 - DS201 e DS202C Moduli base In100A - Connessioni L 1 100A	110
ED3041	1STQ008319A0000	Unifix L - S200 - DS200 - DS201 e DS202C Moduli base In100A - Connessioni L 2 100A	110
ED3058	1STQ008320A0000	Unifix L - S200 - DS200 - DS201 e DS202C Moduli base In100A - Connessioni L 3 100A	110
ED3066	1STQ008321A0000	Unifix L - S200 - DS200 - DS201 e DS202C Moduli base In100A - Connessioni N 100A	110
ED3090	1STQ008323A0000	Unifix L - Moduli di alimentazione con cavo di sezione 16mm ² - Modulo di parallelo 4P 100A con cavo (L=600mm)	110
ED3101	1STQ008324A0000	Unifix L - Moduli di alimentazione senza cavo In 100A - Moduli unipolari di alimentazione L 1	110
ED3102	1STQ008326A0000	Unifix L - Moduli di alimentazione senza cavo In 100A - Moduli unipolari di alimentazione L 2	110
ED3103	1STQ008328A0000	Unifix L - Moduli di alimentazione senza cavo In 100A - Moduli unipolari di alimentazione L 3	110
ED3104	1STQ008330A0000	Unifix L - Moduli di alimentazione senza cavo In 100A - Moduli unipolari di alimentazione N	110
ED3132	1STQ008335A0000	Unifix L - S200 (80-100A) - E200 fino a 100A - Moduli base In 100A - Alimentatore con cavo 4P 100A (L=350mm)	110
ED3272	1STQ008336A0000	Unifix L - SN201 - DS901L Moduli base In 40A - Connessioni L1-N 40 A	110
ED3280	1STQ008337A0000	Unifix L - SN201 - DS901L Moduli base In 40A - Connessioni L2-N 40 A	110
ED3298	1STQ008338A0000	Unifix L - SN201 - DS901L Moduli base In 40A - Connessioni L3-N 40 A	110
ED3355	1STQ008339A0000	Unifix L - MDRC apparecchiature varie - Connessione con 2 conduttori L1/N 40A	110
ED3363	1STQ008340A0000	Unifix L - MDRC apparecchiature varie - Connessione con 3 conduttori L1/L2/L3 40A	110
ED3371	1STQ008341A0000	Unifix L - MDRC apparecchiature varie - Connessione con 4 conduttori L1/L2/L3/N 40A	110
ED3413	1STQ008343A0000	Unifix L - Moduli di alimentazione con cavo di sezione 16mm ² - Modulo di parallelo 4P 100A con cavo (L=800mm)	110
ED3439	1STQ008344A0000	Unifix L - Moduli di alimentazione con cavo di sezione 16mm ² - Modulo di parallelo 4P 100A con cavo (L=1500mm)	110
ED42P10	2CPX062333R9999	Console per i supporti cavi ED44 e ED45	84
ED43P10	2CPX062334R9999	Console per i supporti cavi ED44 e ED45	84
ED44P10	2CPX062335R9999	Supporto cavo - Per guida cavo, profondità installazione 28,5 mm	84
ED44P1000	2CPX062703R9999	Supporto cavo - Per guida cavo, profondità installazione 28,5 mm	84
ED44P50	2CPX062308R9999	Supporto cavo - Per guida cavo, profondità installazione 28,5 mm	84
ED45P10	2CPX062336R9999	Supporto cavi - Per guida per cavi o per inserimento di un tubo in plastica da 38 m, profondità di installazione 55 mm	84
ED45P1000	2CPX062704R9999	Supporto cavi - Per guida per cavi o per inserimento di un tubo in plastica da 38 m, profondità di installazione 55 mm	84
ED45P50	2CPX062310R9999	Supporto cavi - Per guida per cavi o per inserimento di un tubo in plastica da 38 m, profondità di installazione 55 mm	84
ED59P10	2CPX062339R9999	Adattatore per guida DIN - Per ED44 e ED45, da agganciare sulla guida DIN dal davanti	84
ESAC1001	2CPX010900R9999	Maniglia a leva con doppia aletta 3 mm* (ricambio)	45
ESAC1001	2CPX010900R9999	Maniglia e inserti - Maniglia a leva con doppia aletta 3 mm*	47
ESAC1001	2CPX010900R9999	Maniglia e inserti - Maniglia a leva con doppia aletta 3 mm* (ricambio)	67
ESAC1001	2CPX010900R9999	Maniglia e inserti - Maniglia a leva con doppia aletta 3 mm	69
ESAC1002	2CPX010901R9999	Strutture da H=1600mm - Maniglia e inserti- Doppia aletta 3 mm* (ricambio)	45
ESAC1002	2CPX010901R9999	Maniglia e inserti - Doppia aletta 3 mm*	47
ESAC1002	2CPX010901R9999	Maniglia e inserti - Doppia aletta 3 mm* (ricambio)	67
ESAC1002	2CPX010901R9999	Maniglia e inserti - Doppia aletta 3 mm	69



Elenco codici

Ordine per codice tipo

Codice tipo	Codice d'ordine	Descrizione	Pag.
ESAC1003	2CPX010902R9999	Strutture da H=1600mm - Maniglia e inserti- Doppia aletta 5 mm	45
ESAC1003	2CPX010902R9999	Maniglia e inserti - Doppia aletta 5 mm	67
ESAC1004	2CPX010903R9999	Strutture da H=1600mm - Maniglia e inserti- Triangolare 7 mm	45
ESAC1004	2CPX010903R9999	Maniglia e inserti - Triangolare 7 mm	67
ESAC1005	2CPX010904R9999	Strutture da H=1600mm - Maniglia e inserti- Triangolare 8 mm	45
ESAC1005	2CPX010904R9999	Maniglia e inserti - Triangolare 8 mm	67
ESAC1006	2CPX010905R9999	Strutture da H=1600mm - Maniglia e inserti- Quadrato 6 mm	45
ESAC1006	2CPX010905R9999	Maniglia e inserti - Quadrato 6 mm	67
ESAC1007	2CPX010906R9999	Strutture da H=1600mm - Maniglia e inserti- Quadrato 7 mm	45
ESAC1007	2CPX010906R9999	Maniglia e inserti - Quadrato 7 mm	67
ESAC1008	2CPX010907R9999	Strutture da H=1600mm - Maniglia e inserti- Quadrato 8 mm	45
ESAC1008	2CPX010907R9999	Maniglia e inserti - Quadrato 8 mm	67
ESAC1009	2CPX010908R9999	Strutture da H=1600mm - Maniglia e inserti- EK333 e chiave	45
ESAC1009	2CPX010908R9999	Maniglia e inserti - EK333 e chiave	67
ESAC1010	2CPX010909R9999	Strutture da H=1600mm - Maniglia e inserti- Inserto tipo FIST (FIAT)	45
ESAC1010	2CPX010909R9999	Maniglia e inserti - Inserto tipo FIST (FIAT)	67
ESAC1011	2CPX010910R9999	Strutture da H=1600mm - Maniglia e inserti- Ronis 455 e chiave	45
ESAC1011	2CPX010910R9999	Maniglia e inserti - Ronis 455 e chiave	67
ESAC1012	2CPX010911R9999	Strutture da H=1600mm - Maniglia e inserti- Ronis 405 e chiave	45
ESAC1012	2CPX010911R9999	Maniglia e inserti - Ronis 405 e chiave	67
ESAC1013	2CPX010912R9999	Strutture da H=1600mm - Maniglia e inserti- Chiave FIAT	45
ESAC1013	2CPX010912R9999	Maniglia e inserti - Chiave FIAT	67
ESAC2004	2CPX010913R9999	Chiusura per altezza porta 400 mm	47
ESAC2004	2CPX010913R9999	Chiusura a spagnoletta - Chiusura per altezza porta 400 mm	69
ESAC2006	2CPX010914R9999	Chiusura a spagnoletta altezza 600 mm	47
ESAC2006	2CPX010914R9999	Chiusura a spagnoletta altezza 600 mm	69
ESAC2008	2CPX010915R9999	Chiusura a spagnoletta altezza 800 mm	47
ESAC2008	2CPX010915R9999	Chiusura a spagnoletta altezza 800 mm	69
ESAC2010	2CPX010916R9999	Chiusura a spagnoletta altezza 1000 mm	47
ESAC2010	2CPX010916R9999	Chiusura a spagnoletta altezza 1000 mm	69
ESAC2012	2CPX010917R9999	Chiusura a spagnoletta altezza 1200 mm	47
ESAC2012	2CPX010917R9999	Chiusura a spagnoletta altezza 1200 mm	69
ESAC2014	2CPX010918R9999	Chiusura a spagnoletta altezza 1400 mm	47
ESAC2014	2CPX010918R9999	Chiusura a spagnoletta altezza 1400 mm	69
ESAC2016	2CPX010919R9999	Chiusura a spagnoletta altezza 1600 mm	47
ESAC2016	2CPX010919R9999	Chiusura a spagnoletta altezza 1600 mm	69
ESAC2018	2CPX010920R9999	Chiusura a spagnoletta altezza 1800 mm	47
ESAC2018	2CPX010920R9999	Chiusura a spagnoletta altezza 1800 mm	69
ESAC2020	2CPX010921R9999	Chiusura a spagnoletta altezza 2000 mm	47
ESAC2020	2CPX010921R9999	Chiusura a spagnoletta altezza 2000 mm	69
ESAC3003P4	2CPX078412R9999	N° 4 golfari di sollevamento	43
ESAC3003P4	2CPX078412R9999	N° 4 golfari di sollevamento	66
EV1135	1STQ001023A0000	Otturatore copriforo strumento 72x72 mm colore nero RAL9005	97
EV1135		N°10 tappi di chiusura per pannello strumenti 72x72mm	97
EV1136	1STQ001024A0000	Otturatore copriforo strumento 96x96 mm colore nero RAL9005	97
EV1136		N°5 tappi di chiusura per pannello strumenti 96x96mm	97
Q800R00P2	1SZE990940B0130	N° 2 staffe di montaggio	43
Q800R00P2	1SZE990940B0130	N° 2 staffe di montaggio	66
Q800R6400	1SZE990940B0040	Traversa di rinforzo per affiancamento strutture - Larghezza quadro 600+400	44
Q800R6400	1SZE990940B0040	Traversa di rinforzo per affiancamento strutture - quadro L600+400	66
Q800R6460	1SZE990940B0060	Traversa di rinforzo per affiancamento strutture - Larghezza quadro 600+400+600	44
Q800R6460	1SZE990940B0060	Traversa di rinforzo per affiancamento strutture - quadro L600+400+600	66
Q800R6600	1SZE990940B0050	Traversa di rinforzo per affiancamento strutture - Larghezza quadro 600+600/400+800	44
Q800R6600	1SZE990940B0050	Traversa di rinforzo per affiancamento strutture - quadro L600+600/400+800	66
Q800R6660	1SZE990940B0070	Traversa di rinforzo per affiancamento strutture - Larghezza quadro 600+600+600/800+400+600	44
Q800R6660	1SZE990940B0070	Traversa di rinforzo per affiancamento strutture - quadro L600+600+600/800+400+600	66
Q800R8480	1SZE990940B0110	Traversa di rinforzo per affiancamento strutture - Larghezza quadro 800+400+800/600+600+800	44
Q800R8480	1SZE990940B0110	Traversa di rinforzo per affiancamento strutture - quadro L800+400+800/600+600+800	66
Q800R8600	1SZE990940B0090	Traversa di rinforzo per affiancamento strutture - Larghezza quadro 800+600	44
Q800R8600	1SZE990940B0090	Traversa di rinforzo per affiancamento strutture - quadro L800+600	66
Q800R8800	1SZE990940B0100	Traversa di rinforzo per affiancamento strutture - Larghezza quadro 800+800	44
Q800R8800	1SZE990940B0100	Traversa di rinforzo per affiancamento strutture - quadro L800+800	66
Q830I206	1SZE990930B0010	Vano cavi interno H600 - L800	38
Q830I206	1SZE990930B0010	Vano cavi interno L800 - H600	61



Codice tipo	Codice d'ordine	Descrizione	Pag.
Q830I208	1SZE990930B0020	Vano cavi interno H800 - L800	38
Q830I208	1SZE990930B0020	Vano cavi interno L800 - H800	61
Q830I210	1SZE990930B0030	Vano cavi interno H1000 - L800	38
Q830I210	1SZE990930B0030	Vano cavi interno L800 - H1000	61
Q830I212	1SZE990930B0040	Vano cavi interno H1200 - L800	38
Q830I212	1SZE990930B0040	Vano cavi interno L800 - H1200	61
Q830I214	1SZE990930B0050	Vano cavi interno H1400 - L800	38
Q830I214	1SZE990930B0050	Vano cavi interno L800 - H1400	61
Q830I216	1SZE990930B0060	Vano cavi interno H1600 - L800	38
Q830I216	1SZE990930B0060	Vano cavi interno L800 - H1600	61
Q830I218	1SZE990930B0070	Vano cavi interno H1800 - L800	38
Q830I218	1SZE990930B0070	Vano cavi interno L800 - H1800	61
Q830I220	1SZE990930B0080	Vano cavi interno H2000 - L800	38
Q830I220	1SZE990930B0080	Vano cavi interno L800 - H2000	61
Q843B406	1SZE430800B0010	Pannello posteriore + pannelli laterali + telaio H600 - L400	36
Q843B408	1SZE430800B0020	Pannello posteriore + pannelli laterali + telaio H800 - L400	36
Q843B410	1SZE430800B0030	Pannello posteriore + pannelli laterali + telaio H1000 - L400	36
Q843B412	1SZE430800B0040	Pannello posteriore + pannelli laterali + telaio H1200 - L400	36
Q843B414	1SZE430800B0050	Pannello posteriore + pannelli laterali + telaio H1400 - L400	36
Q843B416	1SZE430800B0060	Pannello posteriore + pannelli laterali + telaio H1600 - L400	36
Q843B418	1SZE430800B0070	Pannello posteriore + pannelli laterali + telaio H1800 - L400	36
Q843B420	1SZE430800B0080	Pannello posteriore + pannelli laterali + telaio H2000 - L400	36
Q843B606	1SZE430800B0090	Pannello posteriore + pannelli laterali + telaio H600 - L600	36
Q843B608	1SZE430800B0100	Pannello posteriore + pannelli laterali + telaio H800 - L600	36
Q843B610	1SZE430800B0110	Pannello posteriore + pannelli laterali + telaio H1000 - L600	36
Q843B612	1SZE430800B0120	Pannello posteriore + pannelli laterali + telaio H1200 - L600	36
Q843B614	1SZE430800B0130	Pannello posteriore + pannelli laterali + telaio H1400 - L600	36
Q843B616	1SZE430800B0140	Pannello posteriore + pannelli laterali + telaio H1600 - L600	36
Q843B618	1SZE430800B0150	Pannello posteriore + pannelli laterali + telaio H1800 - L600	36
Q843B620	1SZE430800B0160	Pannello posteriore + pannelli laterali + telaio H2000 - L600	36
Q843B806	1SZE430800B0170	Pannello posteriore + pannelli laterali + telaio H600 - L800	36
Q843B808	1SZE430800B0180	Pannello posteriore + pannelli laterali + telaio H800 - L800	36
Q843B810	1SZE430800B0190	Pannello posteriore + pannelli laterali + telaio H1000 - L800	36
Q843B812	1SZE430800B0200	Pannello posteriore + pannelli laterali + telaio H1200 - L800	36
Q843B814	1SZE430800B0210	Pannello posteriore + pannelli laterali + telaio H1400 - L800	36
Q843B816	1SZE430800B0220	Pannello posteriore + pannelli laterali + telaio H1600 - L800	36
Q843B818	1SZE430800B0230	Pannello posteriore + pannelli laterali + telaio H1800 - L800	36
Q843B820	1SZE430800B0240	Pannello posteriore + pannelli laterali + telaio H2000 - L800	36
Q843E406	1SZE430801B0010	Pannello posteriore + telaio + kit di affiancamento H600 - L400	37
Q843E408	1SZE430801B0020	Pannello posteriore + telaio + kit di affiancamento H800 - L400	37
Q843E410	1SZE430801B0030	Pannello posteriore + telaio + kit di affiancamento H1000 - L400	37
Q843E412	1SZE430801B0040	Pannello posteriore + telaio + kit di affiancamento H1200 - L400	37
Q843E414	1SZE430801B0050	Pannello posteriore + telaio + kit di affiancamento H1400 - L400	37
Q843E416	1SZE430801B0060	Pannello posteriore + telaio + kit di affiancamento H1600 - L400	37
Q843E418	1SZE430801B0070	Pannello posteriore + telaio + kit di affiancamento H1800 - L400	37
Q843E420	1SZE430801B0080	Pannello posteriore + telaio + kit di affiancamento H2000 - L400	37
Q843E606	1SZE430801B0090	Pannello posteriore + telaio + kit di affiancamento H600 - L600	37
Q843E608	1SZE430801B0100	Pannello posteriore + telaio + kit di affiancamento H800 - L600	37
Q843E610	1SZE430801B0110	Pannello posteriore + telaio + kit di affiancamento H1000 - L600	37
Q843E612	1SZE430801B0120	Pannello posteriore + telaio + kit di affiancamento H1200 - L600	37
Q843E614	1SZE430801B0130	Pannello posteriore + telaio + kit di affiancamento H1400 - L600	37
Q843E616	1SZE430801B0140	Pannello posteriore + telaio + kit di affiancamento H1600 - L600	37
Q843E618	1SZE430801B0150	Pannello posteriore + telaio + kit di affiancamento H1800 - L600	37
Q843E620	1SZE430801B0160	Pannello posteriore + telaio + kit di affiancamento H2000 - L600	37
Q843E806	1SZE430801B0170	Pannello posteriore + telaio + kit di affiancamento H600 - L800	37
Q843E808	1SZE430801B0180	Pannello posteriore + telaio + kit di affiancamento H800 - L800	37
Q843E810	1SZE430801B0190	Pannello posteriore + telaio + kit di affiancamento H1000 - L800	37
Q843E812	1SZE430801B0200	Pannello posteriore + telaio + kit di affiancamento H1200 - L800	37
Q843E814	1SZE430801B0210	Pannello posteriore + telaio + kit di affiancamento H1400 - L800	37
Q843E816	1SZE430801B0220	Pannello posteriore + telaio + kit di affiancamento H1600 - L800	37
Q843E818	1SZE430801B0230	Pannello posteriore + telaio + kit di affiancamento H1800 - L800	37
Q843E820	1SZE430801B0240	Pannello posteriore + telaio + kit di affiancamento H2000 - L800	37
Q843T411	1SZE430802B0010	Tetto e fondo intercambiabili Chiuso con pretranciature L400	38
Q843T421	1SZE430802B0013	Tetto e fondo intercambiabili Aperto L400	38



Elenco codici

Ordine per codice tipo

Codice tipo	Codice d'ordine	Descrizione	Pag.
Q843T611	1SZE430802B0011	Tetto e fondo intercambiabili Chiuso con pretranciature L600	38
Q843T621	1SZE430802B0014	Tetto e fondo intercambiabili Aperto L600	38
Q843T811	1SZE430802B0012	Tetto e fondo intercambiabili Chiuso con pretranciature L800	38
Q843T821	1SZE430802B0015	Tetto e fondo intercambiabili Aperto L800	38
Q855B406	1SZE550800B0010	Strutture monoblocco a lati aperti - L400 H600	60
Q855B408	1SZE550800B0020	Strutture monoblocco a lati aperti - L400 H800	60
Q855B410	1SZE550800B0030	Strutture monoblocco a lati aperti - L400 H1000	60
Q855B412	1SZE550800B0040	Strutture monoblocco a lati aperti - L400 H1200	60
Q855B414	1SZE550800B0050	Strutture monoblocco a lati aperti - L400 H1400	60
Q855B416	1SZE550800B0060	Strutture monoblocco a lati aperti - L400 H1600	60
Q855B418	1SZE550800B0070	Strutture monoblocco a lati aperti - L400 H1800	60
Q855B420	1SZE550800B0080	Strutture monoblocco a lati aperti - L400 H2000	60
Q855B606	1SZE550800B0090	Strutture monoblocco a lati aperti - L600 H600	60
Q855B608	1SZE550800B0100	Strutture monoblocco a lati aperti - L600 H800	60
Q855B610	1SZE550800B0110	Strutture monoblocco a lati aperti - L600 H1000	60
Q855B612	1SZE550800B0120	Strutture monoblocco a lati aperti - L600 H1200	60
Q855B614	1SZE550800B0130	Strutture monoblocco a lati aperti - L600 H1400	60
Q855B616	1SZE550800B0140	Strutture monoblocco a lati aperti - L600 H1600	60
Q855B618	1SZE550800B0150	Strutture monoblocco a lati aperti - L600 H1800	60
Q855B620	1SZE550800B0160	Strutture monoblocco a lati aperti - L600 H2000	60
Q855B806	1SZE550800B0170	Strutture monoblocco a lati aperti - L800 H600	60
Q855B808	1SZE550800B0180	Strutture monoblocco a lati aperti - L800 H800	60
Q855B810	1SZE550800B0190	Strutture monoblocco a lati aperti - L800 H1000	60
Q855B812	1SZE550800B0200	Strutture monoblocco a lati aperti - L800 H1200	60
Q855B814	1SZE550800B0210	Strutture monoblocco a lati aperti - L800 H1400	60
Q855B816	1SZE550800B0220	Strutture monoblocco a lati aperti - L800 H1600	60
Q855B818	1SZE550800B0230	Strutture monoblocco a lati aperti - L800 H1800	60
Q855B820	1SZE550800B0240	Strutture monoblocco a lati aperti - L800 H2000	60
Q855D406	1SZE990910B0010	Porte cieche H600 - L400	39
Q855D406	1SZE990910B0010	Porte cieche L400 - H600	62
Q855D408	1SZE990910B0020	Porte cieche H800 - L400	39
Q855D408	1SZE990910B0020	Porte cieche L400 - H800	62
Q855D410	1SZE990910B0030	Porte cieche H1000 - L400	39
Q855D410	1SZE990910B0030	Porte cieche L400 - H1000	62
Q855D412	1SZE990910B0040	Porte cieche H1200 - L400	39
Q855D412	1SZE990910B0040	Porte cieche L400 - H1200	62
Q855D414	1SZE990910B0050	Porte cieche H1400 - L400	39
Q855D414	1SZE990910B0050	Porte cieche L400 - H1400	62
Q855D416	1SZE990910B0060	Porte cieche H1600 - L400	39
Q855D416	1SZE990910B0060	Porte cieche L400 - H1600	62
Q855D418	1SZE990910B0070	Porte cieche H1800 - L400	39
Q855D418	1SZE990910B0070	Porte cieche L400 - H1800	62
Q855D420	1SZE990910B0080	Porte cieche H2000 - L400	39
Q855D420	1SZE990910B0080	Porte cieche L400 - H2000	62
Q855D606	1SZE990910B0090	Porte cieche H600 - L600	39
Q855D606	1SZE990910B0090	Porte cieche L600 - H600	62
Q855D608	1SZE990910B0100	Porte cieche H800 - L600	39
Q855D608	1SZE990910B0100	Porte cieche L600 - H800	62
Q855D610	1SZE990910B0110	Porte cieche H1000 - L600	39
Q855D610	1SZE990910B0110	Porte cieche L600 - H1000	62
Q855D612	1SZE990910B0120	Porte cieche H1200 - L600	39
Q855D612	1SZE990910B0120	Porte cieche L600 - H1200	62
Q855D614	1SZE990910B0130	Porte cieche H1400 - L600	39
Q855D614	1SZE990910B0130	Porte cieche L600 - H1400	62
Q855D616	1SZE990910B0140	Porte cieche H1600 - L600	39
Q855D616	1SZE990910B0140	Porte cieche L600 - H1600	62
Q855D618	1SZE990910B0150	Porte cieche H1800 - L600	39
Q855D618	1SZE990910B0150	Porte cieche L600 - H1800	62
Q855D620	1SZE990910B0160	Porte cieche H2000 - L600	39
Q855D620	1SZE990910B0160	Porte cieche L600 - H2000	62
Q855D806	1SZE990910B0170	Porte cieche H600 - L800	39
Q855D806	1SZE990910B0170	Porte cieche L800 - H600	62
Q855D808	1SZE990910B0180	Porte cieche H800 - L800	39
Q855D808	1SZE990910B0180	Porte cieche L800 - H800	62



Codice tipo	Codice d'ordine	Descrizione	Pag.
Q855D810	1SZE990910B0190	Porte cieche H1000 - L800	39
Q855D810	1SZE990910B0190	Porte cieche L800 - H1000	62
Q855D812	1SZE990910B0200	Porte cieche H1200 - L800	39
Q855D812	1SZE990910B0200	Porte cieche L800 - H1200	62
Q855D814	1SZE990910B0210	Porte cieche H1400 - L800	39
Q855D814	1SZE990910B0210	Porte cieche L800 - H1400	62
Q855D816	1SZE990910B0220	Porte cieche H1600 - L800	39
Q855D816	1SZE990910B0220	Porte cieche L800 - H1600	62
Q855D818	1SZE990910B0230	Porte cieche H1800 - L800	39
Q855D818	1SZE990910B0230	Porte cieche L800 - H1800	62
Q855D820	1SZE990910B0240	Porte cieche H2000 - L800	39
Q855D820	1SZE990910B0240	Porte cieche L800 - H2000	62
Q855E00F	1SZE550800B0320	kit di affiancamento - H1400 - 2000 mm	61
Q855E00W	1SZE550800B0310	kit di affiancamento - H600 - 1200 mm	61
Q855F421	1SZE990900B0011	Flangia per tetto/fondo cieco aperto che si utilizza come adattatore per flange tipo TZ.... - colonna L400	42
Q855F421	1SZE990900B0011	Flangia per tetto/fondo cieco aperto che si utilizza come adattatore per flange tipo TZ.... - colonna L400 mm	65
Q855F422	1SZE990900B0012	Flangia liscia per tetto/fondo aperto - colonna L400 mm	42
Q855F422	1SZE990900B0012	Flangia liscia per tetto/fondo aperto - colonna L400 mm	65
Q855F423	1SZE990900B0013	Flangia per tetto/fondo aperto per cavi M20 - colonna L400 mm	42
Q855F423	1SZE990900B0013	Flangia per tetto/fondo aperto per cavi M20 - colonna L400 mm	65
Q855F424	1SZE990900B0014	Flangia per tetto/fondo aperto per cavi M40 - colonna L400 mm	65
Q855F424	1SZE990900B0014	Flangia per tetto/fondo aperto per cavi M40 - colonna L400 mm	42
Q855F621	1SZE990900B0021	Flangia per tetto/fondo cieco aperto che si utilizza come adattatore per flange tipo TZ.... - colonna L600	42
Q855F621	1SZE990900B0021	Flangia per tetto/fondo cieco aperto che si utilizza come adattatore per flange tipo TZ.... - colonna L600 mm	65
Q855F622	1SZE990900B0022	Flangia liscia per tetto/fondo aperto - colonna L600	42
Q855F622	1SZE990900B0022	Flangia liscia per tetto/fondo aperto - colonna L600 mm	65
Q855F623	1SZE990900B0023	Flangia per tetto/fondo aperto per cavi M20 - colonna L600	42
Q855F623	1SZE990900B0023	Flangia per tetto/fondo aperto per cavi M20 - colonna L600 mm	65
Q855F624	1SZE990900B0024	Flangia per tetto/fondo aperto per cavi M40 - colonna L600	42
Q855F624	1SZE990900B0024	Flangia per tetto/fondo aperto per cavi M40 - colonna L600 mm	65
Q855F821	1SZE990900B0031	Flangia per tetto/fondo cieco aperto che si utilizza come adattatore per flange tipo TZ.... - colonna L800	42
Q855F821	1SZE990900B0031	Flangia per tetto/fondo cieco aperto che si utilizza come adattatore per flange tipo TZ.... - colonna L800 mm	65
Q855F822	1SZE990900B0032	Flangia liscia per tetto/fondo aperto - colonna L800	42
Q855F822	1SZE990900B0032	Flangia liscia per tetto/fondo aperto - colonna L800 mm	65
Q855F823	1SZE990900B0033	Flangia per tetto/fondo aperto per cavi M20 - colonna L800	42
Q855F823	1SZE990900B0033	Flangia per tetto/fondo aperto per cavi M20 - colonna L800 mm	65
Q855F824	1SZE990900B0034	Flangia per tetto/fondo aperto per cavi M40 - colonna L800	42
Q855F824	1SZE990900B0034	Flangia per tetto/fondo aperto per cavi M40 - colonna L800 mm	65
Q855G406	1SZE990920B0010	Porte vetro H600 - L400	40
Q855G406	1SZE990920B0010	Porte vetro L400 - H600	63
Q855G408	1SZE990920B0020	Porte vetro H800 - L400	40
Q855G408	1SZE990920B0020	Porte vetro L400 - H800	63
Q855G410	1SZE990920B0030	Porte vetro H1000 - L400	40
Q855G410	1SZE990920B0030	Porte vetro L400 - H1000	63
Q855G412	1SZE990920B0040	Porte vetro H1200 - L400	40
Q855G412	1SZE990920B0040	Porte vetro L400 - H1200	63
Q855G414	1SZE990920B0050	Porte vetro H1400 - L400	40
Q855G414	1SZE990920B0050	Porte vetro L400 - H1400	63
Q855G416	1SZE990920B0060	Porte vetro H1600 - L400	40
Q855G416	1SZE990920B0060	Porte vetro L400 - H1600	63
Q855G418	1SZE990920B0070	Porte vetro H1800 - L400	40
Q855G418	1SZE990920B0070	Porte vetro L400 - H1800	63
Q855G420	1SZE990920B0080	Porte vetro H2000 - L400	40
Q855G420	1SZE990920B0080	Porte vetro L400 - H2000	63
Q855G606	1SZE990920B0090	Porte vetro H600 - L600	40
Q855G606	1SZE990920B0090	Porte vetro L600 - H600	63
Q855G608	1SZE990920B0100	Porte vetro H800 - L600	40
Q855G608	1SZE990920B0100	Porte vetro L600 - H800	63
Q855G610	1SZE990920B0110	Porte vetro H1000 - L600	40
Q855G610	1SZE990920B0110	Porte vetro L600 - H1000	63
Q855G612	1SZE990920B0120	Porte vetro H1200 - L600	40
Q855G612	1SZE990920B0120	Porte vetro L600 - H1200	63
Q855G614	1SZE990920B0130	Porte vetro H1400 - L600	40
Q855G614	1SZE990920B0130	Porte vetro L600 - H1400	63



Elenco codici

Ordine per codice tipo

Codice tipo	Codice d'ordine	Descrizione	Pag.
Q855G616	1SZE990920B0140	Porte vetro H1600 - L600	40
Q855G616	1SZE990920B0140	Porte vetro L600 - H1600	63
Q855G618	1SZE990920B0150	Porte vetro H1800 - L600	40
Q855G618	1SZE990920B0150	Porte vetro L600 - H1800	63
Q855G620	1SZE990920B0160	Porte vetro H2000 - L600	40
Q855G620	1SZE990920B0160	Porte vetro L600 - H2000	63
Q855G806	1SZE990920B0170	Porte vetro H600 - L800	40
Q855G806	1SZE990920B0170	Porte vetro L800 - H600	63
Q855G808	1SZE990920B0180	Porte vetro H800 - L800	40
Q855G808	1SZE990920B0180	Porte vetro L800 - H800	63
Q855G810	1SZE990920B0190	Porte vetro H1000 - L800	40
Q855G810	1SZE990920B0190	Porte vetro L800 - H1000	63
Q855G812	1SZE990920B0200	Porte vetro H1200 - L800	40
Q855G812	1SZE990920B0200	Porte vetro L800 - H1200	63
Q855G814	1SZE990920B0210	Porte vetro H1400 - L800	40
Q855G814	1SZE990920B0210	Porte vetro L800 - H1400	63
Q855G816	1SZE990920B0220	Porte vetro H1600 - L800	40
Q855G816	1SZE990920B0220	Porte vetro L800 - H1600	63
Q855G818	1SZE990920B0230	Porte vetro H1800 - L800	40
Q855G818	1SZE990920B0230	Porte vetro L800 - H1800	63
Q855G820	1SZE990920B0240	Porte vetro H2000 - L800	40
Q855G820	1SZE990920B0240	Porte vetro L800 - H2000	63
Q855P401	1SZE990940B0010	Zoccolo H100 - L400	38
Q855P401	1SZE990940B0010	Zoccolo H100 - L400	61
Q855P601	1SZE990940B0020	Zoccolo H100 - L600	38
Q855P601	1SZE990940B0020	Zoccolo H100 - L600	61
Q855P801	1SZE990940B0030	Zoccolo H100 - L800	38
Q855P801	1SZE990940B0030	Zoccolo H100 - L800	61
Q855S006	1SZE550801B0010	Pareti laterali System pro E® energy M - H600	60
Q855S008	1SZE550801B0020	Pareti laterali System pro E® energy M - H800	60
Q855S010	1SZE550801B0030	Pareti laterali System pro E® energy M - H1000	60
Q855S012	1SZE550801B0040	Pareti laterali System pro E® energy M - H1200	60
Q855S014	1SZE550801B0050	Pareti laterali System pro E® energy M - H1400	60
Q855S016	1SZE550801B0060	Pareti laterali System pro E® energy M - H1600	60
Q855S018	1SZE550801B0070	Pareti laterali System pro E® energy M - H1800	60
Q855S020	1SZE550801B0080	Pareti laterali System pro E® energy M - H2000	60
QAD001000	1SZE980150B0070	Guida DIN fissa - Confezione singola L400	78
QAD0010P1	1SZE980150B0100	Guida DIN fissa - Confezione da 10 pezzi L400	78
QAD002000	1SZE980150B0080	Guida DIN fissa - Confezione singola L600	78
QAD0020P1	1SZE980150B0110	Guida DIN fissa - Confezione da 10 pezzi L600	78
QAD003000	1SZE980150B0090	Guida DIN fissa - Confezione singola L800	78
QAD0030P1	1SZE980150B0120	Guida DIN fissa - Confezione da 10 pezzi L800	78
QAD031000	1SZE980150B0220	Kit DIN per morsettiere - Confezione singola L400	78
QAD0310P1	1SZE980150B0250	Kit DIN per morsettiere - Confezione da 10 pezzi L400	79
QAD032000	1SZE980150B0230	Kit DIN per morsettiere - Confezione singola L600	79
QAD0320P1	1SZE980150B0260	Kit DIN per morsettiere - Confezione da 10 pezzi L600	79
QAD033000	1SZE980150B0240	Kit DIN per morsettiere - Confezione singola L800	79
QAD0330P1	1SZE980150B0270	Kit DIN per morsettiere - Confezione da 10 pezzi L800	79
QAMB000P2	1SZE980160B0250	Staffa per Uniclic 600/800	115
QAW0010P2	1SZE980150B0010	Supporto universale in metallo, per installazione orizzontale - Per guida DIN o sbarra di terra max. 20 x 5 mm	85
QAW0010P5	1SZE980150B0015	Supporto universale in metallo, per installazione orizzontale - Per guida DIN o sbarra di terra max. 20 x 5 mm	85
QAW0020P2	1SZE980150B0020	Supporto universale in metallo, per installazione verticale	85
QAW0020P5	1SZE980150B0025	Supporto universale in metallo, per installazione verticale	85
QAW0040P2	1SZE980150B0040	Supporto per cablaggio orizzontale	84
QAW0040P5	1SZE980150B0045	Supporto per cablaggio orizzontale	84
QAW0050P2	1SZE980150B0050	Supporto per cablaggio verticale	84
QAW0050P5	1SZE980150B0055	Supporto per cablaggio verticale	84
QAW0060P2	1SZE980150B0280	Supporto per canalina	84
QAW0060P5	1SZE980150B0065	Supporto per canalina	84
QAW007000	1SZE990940B0120	Kit di messa a terra porta	43
QAW007000	1SZE990940B0120	Kit di messa a terra porta	66
QAW007001	1SZE990940B0130	Kit di messa a terra copertura	43
QAW007001	1SZE990940B0130	Kit di messa a terra copertura	66
QAW007001	2SZE990940B0130	Accessorio di messa a terra	97



Elenco codici

Ordine per codice tipo

Codice tipo	Codice d'ordine	Descrizione	Pag.
QB5V645TM	1SZE980040B0150	Kit per l'installazione di interruttori scatolati Tmax L600 H450	87
QB5V645TR	1SZE980040B0610	Kit per l'installazione di interruttori scatolati Tmax +RC L600 H450	87
QB5V84500	1SZE980040B0210	Kit per l'installazione di interruttori scatolati Tmax L800 H450	87
QB5V845RC	1SZE980040B0660	Kit per l'installazione di interruttori scatolati Tmax +RC L800 H450	87
QB5V845TM	1SZE980040B0230	Kit per l'installazione di interruttori scatolati Tmax L800 H450	87
QB5V845TR	1SZE980040B0680	Kit per l'installazione di interruttori scatolati Tmax +RC L800 H450	87
QB6H64000	1SZE980040B0380	Kit per l'installazione di interruttori scatolati Tmax L600 H400	86
QB6H640RC	1SZE980040B0740	Kit per l'installazione di interruttori scatolati Tmax +RC L600 H400	86
QB6H640TM	1SZE980040B0400	Kit per l'installazione di interruttori scatolati Tmax L600 H400	86
QB6H84000	1SZE980040B0460	Kit per l'installazione di interruttori scatolati Tmax L800 H400	86
QB6H840RC	1SZE980040B0820	Kit per l'installazione di interruttori scatolati Tmax +RC L800 H400	86
QB6H840TM	1SZE980040B0480	Kit per l'installazione di interruttori scatolati Tmax L800 H400	86
QB6V64500	1SZE980040B0140	Kit per l'installazione di interruttori scatolati Tmax L600 H450	87
QB6V645TM	1SZE980040B0160	Kit per l'installazione di interruttori scatolati Tmax L600 H450	87
QB6V84500	1SZE980040B0220	Kit per l'installazione di interruttori scatolati Tmax L800 H450	87
QB6V845TM	1SZE980040B0240	Kit per l'installazione di interruttori scatolati Tmax L800 H450	87
QCC040501	1SZE980010B0010	Pannelli ciechi - Confezione singola L400 H50	95
QCC041001	1SZE980010B0020	Pannelli ciechi - Confezione singola L400 H100	95
QCC041501	1SZE980010B0030	Pannelli ciechi - Confezione singola L400 H150	95
QCC0415P1	1SZE980010B0400	Pannelli ciechi - Confezione da 10 pezzi L400 H150	95
QCC042001	1SZE980010B0040	Pannelli ciechi - Confezione singola L400 H200	95
QCC0420P1	1SZE980010B0410	Pannelli ciechi - Confezione da 10 pezzi L400 H200	95
QCC042501	1SZE980010B0050	Pannelli ciechi - Confezione singola L400 H250	95
QCC043001	1SZE980010B0060	Pannelli ciechi - Confezione singola L400 H300	95
QCC043501	1SZE980010B0065	Pannelli ciechi - Confezione singola L400 H350	95
QCC044001	1SZE980010B0070	Pannelli ciechi - Confezione singola L400 H400	95
QCC045001	1SZE980010B0080	Pannelli ciechi - Confezione singola L400 H500	95
QCC046001	1SZE980010B0090	Pannelli ciechi - Confezione singola L400 H600	95
QCC048001	1SZE980010B0100	Pannelli ciechi - Confezione singola L400 H800	95
QCC049001	1SZE980010B0110	Pannelli ciechi - Confezione singola L400 H900	95
QCC060501	1SZE980010B0120	Pannelli ciechi - Confezione singola L600 H50	95
QCC061001	1SZE980010B0130	Pannelli ciechi - Confezione singola L600 H100	95
QCC061501	1SZE980010B0140	Pannelli ciechi - Confezione singola L600 H150	95
QCC0615P1	1SZE980010B0420	Pannelli ciechi - Confezione da 10 pezzi L600 H150	95
QCC062001	1SZE980010B0150	Pannelli ciechi - Confezione singola L600 H200	95
QCC0620P1	1SZE980010B0430	Pannelli ciechi - Confezione da 10 pezzi L600 H200	95
QCC062501	1SZE980010B0160	Pannelli ciechi - Confezione singola L600 H250	95
QCC063001	1SZE980010B0170	Pannelli ciechi - Confezione singola L600 H300	95
QCC063501	1SZE980010B0175	Pannelli ciechi - Confezione singola L600 H350	95
QCC064001	1SZE980010B0180	Pannelli ciechi - Confezione singola L600 H400	95
QCC065001	1SZE980010B0190	Pannelli ciechi - Confezione singola L600 H500	95
QCC066001	1SZE980010B0200	Pannelli ciechi - Confezione singola L600 H600	95
QCC068001	1SZE980010B0210	Pannelli ciechi - Confezione singola L600 H800	95
QCC069001	1SZE980010B0220	Pannelli ciechi - Confezione singola L600 H900	95
QCC080501	1SZE980010B0230	Pannelli ciechi - Confezione singola L800 H50	95
QCC081001	1SZE980010B0240	Pannelli ciechi - Confezione singola L800 H100	95
QCC081501	1SZE980010B0250	Pannelli ciechi - Confezione singola L800 H150	95
QCC0815P1	1SZE980010B0440	Pannelli ciechi - Confezione da 10 pezzi L800 H150	95
QCC082001	1SZE980010B0260	Pannelli ciechi - Confezione singola L800 H200	95
QCC0820P1	1SZE980010B0450	Pannelli ciechi - Confezione da 10 pezzi L800 H200	95
QCC082501	1SZE980010B0270	Pannelli ciechi - Confezione singola L800 H250	95
QCC083001	1SZE980010B0280	Pannelli ciechi - Confezione singola L800 H300	95
QCC083501	1SZE980010B0285	Pannelli ciechi - Confezione singola L800 H350	95
QCC084001	1SZE980010B0290	Pannelli ciechi - Confezione singola L800 H400	95
QCC085001	1SZE980010B0300	Pannelli ciechi - Confezione singola L800 H500	95
QCC086001	1SZE980010B0310	Pannelli ciechi - Confezione singola L800 H600	95
QCC088001	1SZE980010B0320	Pannelli ciechi - Confezione singola L800 H800	95
QCC089001	1SZE980010B0330	Pannelli ciechi - Confezione singola L800 H900	95
QCM741500	1SZE980090B0010	Pannelli strumenti L400 H150	96
QCM761500	1SZE980090B0030	Pannelli strumenti L600 H150	96
QCM781500	1SZE980090B0050	Pannelli strumenti L800 H150	96
QCM941500	1SZE980090B0020	Pannelli strumenti L400 H150	96
QCM961500	1SZE980090B0040	Pannelli strumenti L600 H150	96

Codice tipo	Codice d'ordine	Descrizione	Pag.
QCM981500	1SZE980090B0060	Pannelli strumenti L800 H150	96
QCP041000	1SZE980090B0110	Pannelli pulsanti L400 H100	96
QCP061000	1SZE980090B0111	Pannelli pulsanti L600 H100	96
QCP081000	1SZE980090B0112	Pannelli pulsanti L800 H100	96
QCS141501	1SZE980020B0190	Pannelli modulari - Confezione singola L400 H150	80
QCS1415P1	1SZE980020B0340	Pannelli modulari - Confezione da 10 pezzi L400 H150	80
QCS142001	1SZE980010B0460	Pannelli modulari - Confezione singola L400 H200	80
QCS143001	1SZE980020B0200	Pannelli modulari - Confezione singola L400 H3000	80
QCS161501	1SZE980020B0240	Pannelli modulari - Confezione singola L600 H150	80
QCS1615P1	1SZE980020B0360	Pannelli modulari - Confezione da 10 pezzi L600 H150	80
QCS162001	1SZE980010B0470	Pannelli modulari - Confezione singola L600 H200	80
QCS163001	1SZE980020B0250	Pannelli modulari - Confezione singola L600 H3000	80
QCS181501	1SZE980020B0290	Pannelli modulari - Confezione singola L800 H150	80
QCS1815P1	1SZE980020B0380	Pannelli modulari - Confezione da 10 pezzi L800 H150	80
QCS182001	1SZE980010B0480	Pannelli modulari - Confezione singola L800 H200	80
QCS183001	1SZE980020B0300	Pannelli modulari - Confezione singola L800 H3000	80
QCS243001	1SZE980020B0210	Pannelli modulari - Confezione singola L400 H300	80
QCS2430P1	1SZE980020B0350	Pannelli modulari - Confezione da 10 pezzi L400 H300	80
QCS263001	1SZE980020B0260	Pannelli modulari - Confezione singola L600 H300	80
QCS2630P1	1SZE980020B0370	Pannelli modulari - Confezione da 10 pezzi L600 H300	80
QCS283001	1SZE980020B0310	Pannelli modulari - Confezione singola L800 H300	80
QCS2830P1	1SZE980020B0390	Pannelli modulari - Confezione da 10 pezzi L800 H300	80
QDS141500	1SZE980020B0010	Kit guida DIN fissa L400 H150	81
QDS142000	1SZE980020B0020	Kit guida DIN fissa L400 H200	81
QDS143000	1SZE980020B0030	Kit guida DIN fissa L400 H300	81
QDS161500	1SZE980020B0050	Kit guida DIN fissa L600 H150	81
QDS162000	1SZE980020B0060	Kit guida DIN fissa L600 H200	81
QDS163000	1SZE980020B0070	Kit guida DIN fissa L600 H300	81
QDS16300A	1SZE980020B0400	Kit guida DIN regolabile H300 L600	81
QDS181500	1SZE980020B0090	Kit guida DIN fissa L800 H150	81
QDS182000	1SZE980020B0100	Kit guida DIN fissa L800 H200	81
QDS183000	1SZE980020B0110	Kit guida DIN fissa L800 H300	81
QDS18300A	1SZE980020B0410	Kit guida DIN regolabile H300 L800	81
QDS1B6300	1SZE980020B0170	Kit DIN per XT1-XT3 con differenziale H300 L600	82
QDS1B8300	1SZE980020B0180	Kit DIN per XT1-XT3 con differenziale H300 L800	82
QDS243000	1SZE980020B0040	Kit guida DIN fissa L400 H300	81
QDS263000	1SZE980020B0080	Kit guida DIN fissa L600 H300	81
QDS283000	1SZE980020B0120	Kit guida DIN fissa L800 H300	81
QL4V66000	1SZE980050B0150	Kit per TruONE L600 H600	92
QL4V80600	1SZE980050B0160	Kit per TruONE L800 H600	92
QL8V80600	1SZE980050B0170	Kit per TruONE L800 H600	92
QM0403000	1SZE980070B0010	Piastre di montaggio L400 H350	94
QM0601500	1SZE980070B0020	Piastre di montaggio L600 H150	94
QM0602000	1SZE980070B0030	Piastre di montaggio L600 H200	94
QM0602500	1SZE980070B0040	Piastre di montaggio L600 H250	94
QM0603000	1SZE980070B0050	Piastre di montaggio L600 H300	94
QM0604000	1SZE980070B0060	Piastre di montaggio L600 H400	94
QM0605000	1SZE980070B0070	Piastre di montaggio L600 H500	94
QM0606000	1SZE980070B0080	Piastre di montaggio L600 H600	94
QM0608000	1SZE980070B0090	Piastre di montaggio L600 H800	94
QM0609000	1SZE980070B0100	Piastre di montaggio L600 H900	94
QM0610000	1SZE980070B0110	Piastre di montaggio L600 H1000	94
QM0801500	1SZE980070B0130	Piastre di montaggio L800 H150	94
QM0802000	1SZE980070B0140	Piastre di montaggio L800 H200	94
QM0802500	1SZE980070B0150	Piastre di montaggio L800 H250	94
QM0803000	1SZE980070B0160	Piastre di montaggio L800 H300	94
QM0804000	1SZE980070B0170	Piastre di montaggio L800 H400	94
QM0805000	1SZE980070B0180	Piastre di montaggio L800 H500	94
QM0806000	1SZE980070B0190	Piastre di montaggio L800 H600	94
QM0808000	1SZE980070B0200	Piastre di montaggio L800 H800	94
QM0809000	1SZE980070B0210	Piastre di montaggio L800 H900	94
QM0810000	1SZE980070B0220	Piastre di montaggio L800 H1000	94
QROC16P20	1SZE980120B0580	Connettori 16 mm ² (kit da 20)	106
QROC35P20	1SZE980120B0590	Connettori 35 mm ² (kit da 20)	106



Elenco codici

Ordine per codice tipo

Codice tipo	Codice d'ordine	Descrizione	Pag.
QR0CM6P20	1SZE980120B0570	Clip di fissaggio M6 (kit da 20)	106
QR4HP2010	1SZE980120B0260	Sbarra orizzontale PE 20x10 L400	106
QR4HP3010	1SZE980120B0270	Sbarra orizzontale PE 30x10 L400	106
QR4HP4010	1SZE980120B0280	Sbarra orizzontale PE 40x10 L400	106
QR4PC3010	1SZE980120B0540	Sbarra terra orizz. W400 CU12x4+conn. L400	106
QR4VBWS00	1SZE980120B0600	Supporto orizzontale fissaggio cavi W400	85
QR6H6FS01	1SZE980120B0120	Portabarre per sbarre piatte in orizzontale L600 - 2 portabarre inclusi	103
QR6H8FS01	1SZE980120B0130	Portabarre per sbarre piatte in orizzontale L800 - 3 portabarre inclusi	103
QR6HP2010	1SZE980120B0290	Sbarra orizzontale PE 20x10 L600	106
QR6HP3010	1SZE980120B0300	Sbarra orizzontale PE 30x10 L600	106
QR6HP4010	1SZE980120B0310	Sbarra orizzontale PE 40x10 L600	106
QR6PC3011	1SZE980120B0550	Sbarra terra orizz. W600 CU12x4+conn. L600	106
QR6V4FS01	1SZE980120B0070	Portabarre per sbarre piatte in verticale L400	102
QR6V6FF01	1SZE980120B0030	Portabarre per sbarre piatte in verticale L600	102
QR6V8FF01	1SZE980120B0040	Portabarre per sbarre piatte in verticale L800	102
QR6VBWS00	1SZE980120B0610	Supporto orizzontale fissaggio cavi W600	85
QR8H6SS01	1SZE980120B0090	Portabarre per sbarre piatte in orizzontale L600 - 2 portabarre inclusi	103
QR8H8SS01	1SZE980120B0100	Portabarre per sbarre piatte in orizzontale L800 - 3 portabarre inclusi	103
QR8HP2010	1SZE980120B0320	Sbarra orizzontale PE 20x10 L400	106
QR8HP3010	1SZE980120B0330	Sbarra orizzontale PE 30x10 L800	106
QR8HP4010	1SZE980120B0340	Sbarra orizzontale PE 40x10 L800	106
QR8PC3012	1SZE980120B0560	Sbarra terra orizz. W800 CU12x4+conn. L800	106
QR8V4SS01	1SZE980120B0060	Portabarre per sbarre a profilo sagomato in verticale L200/400	99
QR8V6SF01	1SZE980120B0010	Portabarre per sbarre a profilo sagomato in verticale L600	99
QR8V8SF01	1SZE980120B0020	Portabarre per sbarre a profilo sagomato in verticale L800	99
QR8VBWS00	1SZE980120B0620	Supporto orizzontale fissaggio cavi W800	85
QRFV01XSS	1SZE980190B0090	Segregazione sbarre verticali in vano cavi esterno L250 H1000	99
QRFV46001	1SZE980190B0010	Segregazione sbarra verticale vano cavi esterno/interno L400 H600	98
QRFV48001	1SZE980190B0020	Segregazione sbarra verticale vano cavi esterno/interno L400 H800	98
QRFV4C001	1SZE980190B0030	Segregazione sbarra verticale vano cavi esterno/interno - pannello di chiusura tetto/fondo	98
QRFV66001	1SZE980190B0040	Segregazione sbarra verticale struttura L600/800 H600	98
QRFV68001	1SZE980190B0050	Segregazione sbarra verticale struttura L600/800 H800	98
QRFV6C001	1SZE980190B0060	Segregazione sbarra verticale struttura - chiusura	98
QRFW63001	1SZE980190B0070	Segregazione sbarra orizzontale L600 H300	99
QRFW83001	1SZE980190B0080	Segregazione sbarra orizzontale L800 H300	99
QRV2F2005	1SZE980120B0460	Sbarre di distribuzione piatte - Sbarra piatta 20 x 5, filettata M.6	102
QRV2F2010	1SZE980120B0470	Sbarre di distribuzione piatte - Sbarra piatta 20 x 10, filettata M.6	102
QRV2F3010	1SZE980120B0490	Sbarre di distribuzione piatte - Sbarra piatta 30 x 10, filettata M.8	102
QS4H43500	1SZE980050B0180	Kit OT E03/04 Comando laterale L400 H350	89
QS4H63500	1SZE980050B0010	Kit OT E03/04 Comando laterale L600 H350	89
QS4H83500	1SZE980050B0030	Kit OT E03/04 Comando laterale L800 H350	89
QS4V435HL	1SZE980050B0050	Kit OT E03/04 Comando laterale L400 H350	90
QS4V435HM	1SZE980050B0100	Kit OT E03/04 Comando centrale L400 H350	91
QS4V635HL	1SZE980050B0060	Kit OT E03/04 Comando laterale L600 H350	90
QS4V635HM	1SZE980050B0110	Kit OT E03/04 Comando centrale L600 H350	91
QS4V835HL	1SZE980050B0080	Kit OT E03/04 Comando laterale L800 H350	90
QS4V835HM	1SZE980050B0130	Kit OT E03/04 Comando centrale L800 H350	91
QS8H65000	1SZE980050B0020	Kit OT E03/04 Comando laterale L600 H500	89
QS8H85000	1SZE980050B0040	Kit OT E03/04 Comando laterale L800 H500	89
QS8V635HL	1SZE980050B0070	Kit OT E03/04 Comando laterale L600 H500	90
QS8V635HM	1SZE980050B0120	Kit OT E03/04 Comando centrale L600 H500	91
QS8V835HL	1SZE980050B0090	Kit OT E03/04 Comando laterale L800 H500	90
QS8V835HM	1SZE980050B0140	Kit OT E03/04 Comando centrale L800 H500	91
QT0141500	1SZE980030B0010	Kit DIN per morsettiere L400 H150	83
QT0142000	1SZE980030B0020	Kit DIN per morsettiere L400 H200	83
QT0143000	1SZE980030B0030	Kit DIN per morsettiere L400 H300	83
QT0161500	1SZE980030B0050	Kit DIN per morsettiere L600 H150	83
QT0162000	1SZE980030B0060	Kit DIN per morsettiere L600 H200	83
QT0163000	1SZE980030B0070	Kit DIN per morsettiere L600 H300	83
QT0181500	1SZE980030B0090	Kit DIN per morsettiere L800 H150	83
QT0182000	1SZE980030B0100	Kit DIN per morsettiere L800 H200	83
QT0183000	1SZE980030B0110	Kit DIN per morsettiere L800 H300	83
QT0243000	1SZE980030B0040	Kit DIN per morsettiere L400 H300	83
QT0263000	1SZE980030B0080	Kit DIN per morsettiere L600 H300	83



Codice tipo	Codice d'ordine	Descrizione	Pag.
QT0283000	1SZE980030B0120	Kit DIN per morsettiere L800 H300	83
QUS163000	1SZE980020B0140	Kit modulare per Unifix H H300 L600	82
QUS163000	1SZE980020B0140	Unifix H - N°2 staffe di fissaggio Unifix alla struttura L600	111
QUS163000	1SZE980020B0140	Unifix H - Accessori - Kit modulare 300x600	112
QUS183000	1SZE980020B0150	Kit modulare per Unifix H H300 L800	82
QUS183000	1SZE980020B0150	Unifix H - N°2 staffe di fissaggio Unifix alla struttura L800	111
QUS183000	1SZE980020B0150	Unifix H - Accessori - Kit modulare 300x800	112
QXEV44501	1SZE980100B0010	Kit per SMISLINE TP 125A (Verticale) L400 H450	93
QXEV44502	1SZE980100B0110	Kit per SMISLINE TP 250A (Verticale) L400 H450	93
QXEV46001	1SZE980100B0030	Kit per SMISLINE TP 125A (Verticale) L400 H600	93
QXEV46002	1SZE980100B0130	Kit per SMISLINE TP 250A (Verticale) L400 H600	93
QXEV47501	1SZE980100B0040	Kit per SMISLINE TP 125A (Verticale) L400 H750	93
QXEV47502	1SZE980100B0140	Kit per SMISLINE TP 250A (Verticale) L400 H750	93
QXEV64501	1SZE980100B0060	Kit per SMISLINE TP 125A (Verticale) L400 H450	93
QXEV64502	1SZE980100B0160	Kit per SMISLINE TP 250A (Verticale) L400 H450	93
QXEV66001	1SZE980100B0080	Kit per SMISLINE TP 125A (Verticale) L400 H600	93
QXEV66002	1SZE980100B0180	Kit per SMISLINE TP 250A (Verticale) L400 H600	93
QXEV67501	1SZE980100B0090	Kit per SMISLINE TP 125A (Verticale) L400 H750	93
QXEV67502	1SZE980100B0190	Kit per SMISLINE TP 250A (Verticale) L400 H750	93
QXEV84501	1SZE980100B0210	Kit per SMISLINE TP 125A (Verticale) L400 H450	93
QXEV84502	1SZE980100B0260	Kit per SMISLINE TP 250A (Verticale) L400 H450	93
QXEV86001	1SZE980100B0230	Kit per SMISLINE TP 125A (Verticale) L400 H600	93
QXEV86002	1SZE980100B0280	Kit per SMISLINE TP 250A (Verticale) L400 H600	93
QXEV87501	1SZE980100B0240	Kit per SMISLINE TP 125A (Verticale) L400 H750	93
QXEV87502	1SZE980100B0290	Kit per SMISLINE TP 250A (Verticale) L400 H750	93
QXW041000	1SZE980110B0010	Kit DIN pannello cieco per collegamento cavi H150 L400	83
QXW061000	1SZE980110B0020	Kit DIN pannello cieco per collegamento cavi H150 L600	83
QXW081000	1SZE980110B0030	Kit DIN pannello cieco per collegamento cavi H150 L800	83
TZ101	2CPX010450R9999	Flangia a membrana 1pz	41
TZ101	2CPX010450R9999	Flangia a membrana	64
TZ101P10	2CPX010451R9999	Flangia a membrana 10pz	41
TZ101P100	2CPX010826R9999	Flangia a membrana 100pz	41
TZ101P100	2CPX010826R9999	Flangia a membrana	64
TZ101P10B:BA:C	2CPX010451R9999	Flangia a membrana	64
TZ102	2CPX010452R9999	Flange per raccordo con viti M 1pz	41
TZ102	2CPX010452R9999	Flange per raccordo con viti M	64
TZ102P10	2CPX010453R9999	Flange per raccordo con viti M 10pz	41
TZ102P10	2CPX010453R9999	Flange per raccordo con viti M	64
TZ103	2CPX010454R9999	Flange per raccordo con viti M 1pz	41
TZ103	2CPX010454R9999	Flange per raccordo con viti M	64
TZ103P10	2CPX010455R9999	Flange per raccordo con viti M 10pz	41
TZ103P10	2CPX010455R9999	Flange per raccordo con viti M	64
TZ104	2CPX010456R9999	Flangia con 2 manicotti 1pz	41
TZ104	2CPX010456R9999	Flangia con 2 manicotti	64
TZ104P10	2CPX010932R9999	Flangia con 2 manicotti 10pz	41
TZ104P10	2CPX010932R9999	Flangia con 2 manicotti	64
TZ105	2CPX010457R9999	Flangia con 3 manicotti 1pz	41
TZ105	2CPX010457R9999	Flangia con 3 manicotti	64
TZ105P10	2CPX010933R9999	Flangia con 3 manicotti 10pz	41
TZ105P10	2CPX010933R9999	Flangia con 3 manicotti	64
TZ106	2CPX010458R9999	Flange chiusura - lamiera d'acciaio 1pz	41
TZ106	2CPX010458R9999	Flange chiusura lamiera d'acciaio	64
TZ106P10	2CPX010459R9999	Flange chiusura - lamiera d'acciaio 10pz	41
TZ106P10	2CPX010459R9999	Flange chiusura lamiera d'acciaio	64
TZ107	2CPX010460R9999	Flange chiusura - plastica 1pz	41
TZ107	2CPX010460R9999	Flange chiusura plastica	64
TZ107P10	2CPX010461R9999	Flange chiusura - plastica 10pz	41
TZ107P10	2CPX010461R9999	Flange chiusura plastica	64
TZ110	2CPX010850R9999	Flange con 8 manicotti 1pz	41
TZ110	2CPX010850R9999	Flange con 8 manicotti	64
TZ110P10	2CPX010934R9999	Flange con 8 manicotti 10pz	41
TZ110P10	2CPX010934R9999	Flange con 8 manicotti	64
TZ111	2CPX010851R9999	Flange con 11 manicotti 1pz	41
TZ111	2CPX010851R9999	Flange con 11 manicotti	64



Elenco codici

Ordine per codice tipo

Codice tipo	Codice d'ordine	Descrizione	Pag.
TZ111P10	2CPX010935R9999	Flange con 11 manicotti 10pz	41
TZ111P10	2CPX010935R9999	Flange con 11 manicotti	64
TZ112	2CPX010852R9999	Flangia con 1 manicotto 1pz	41
TZ112	2CPX010852R9999	Flangia con 1 manicotto	64
TZ501	2CPX010485R9999	Base - Per chiusura a spagnoletta	47
TZ501	2CPX010485R9999	Base - Per chiusura a spagnoletta	69
TZ511	2CPX010495R9999	Guida spagnoletta	47
TZ511	2CPX010495R9999	Guida spagnoletta	69
TZ517	2CPX010926R9999	Strutture fino ad H=1400mm - Placca e inserti - Per inserto 3 mm* (ricambio) e 5 mm	45
TZ517	2CPX010926R9999	Placca e inserti - Per inserto 3 mm*	47
TZ517	2CPX010926R9999	Per inserto 3 mm* (ricambio) e 5 mm	67
TZ517	2CPX010926R9999	Placca e inserti - Per inserto 3 mm	69
TZ518	2CPX010927R9999	Strutture fino ad H=1400mm - Placca e inserti - Per inserto triangolare e quadrato	45
TZ518	2CPX010927R9999	Per inserto triangolare e quadrato	67
TZ617P10	2CPX010512R9999	Tappo per montaggio lampada	44
TZ617P10	2CPX010512R9999	Tappo per montaggio lampada	66
TZ650	2CPX010972R9999	Luce colonna (LED con sensore di movimento); 230 V - 24 V	44
TZ650	2CPX010972R9999	Luce colonna (LED con sensore di movimento); 230 V - 24 V	66
Uniclic 250A 36-24	2CDL701001R0250	UNICLIC_block 24 moduli 3P+2N	115
Uniclic 250A 54-36	2CDL701001R2250	UNICLIC_block 36 moduli 3P+2N	115
Uniclic CP 10	2CDL701001R1010	Connettore con crimpatura isolata, 6-10 mm ²	116
Uniclic CP 2	2CDL701001R1002	Connettore con crimpatura isolata, 1,5-2,5 mm ²	116
Uniclic CP 6	2CDL701001R1006	Connettore con crimpatura isolata, 4-6 mm ²	116
Uniclic CW 10/320	2CDL701302R1320	Cavo con estremità spelata - 10 cavi neri	116
Uniclic-CW 10/120	2CDL701302R1120	Cavo con estremità spelata - 10 cavi neri	116
Uniclic-CW 10/120 N	2CDL701301R1120	Cavo con estremità spelata - 10 cavi neri	116
Uniclic-CW 10/320 N	2CDL701301R1320	Cavo con estremità spelata - 10 cavi neri	116
Uniclic-CW 6/120 N	2CDL701302R0120	Cavo con estremità spelata - 10 cavi neri	116
Uniclic-CW 6/120 N	2CDL701301R0120	Cavo con estremità spelata - 10 cavi blu	116
Uniclic-CW 6/320	2CDL701302R0320	Cavo con estremità spelata - 10 cavi neri	116
Uniclic-CW 6/320 N	2CDL701301R0320	Cavo con estremità spelata - 10 cavi blu	116
ZA116	2CPX039042R9999	Applicatore per ritocchi	43
ZA116	2CPX039042R9999	Applicatore per ritocchi - Colore RAL 7035, 12 ml	66
ZA123	2CPX038471R9999	Piastra di supporto portadocumenti - Per portadocumenti ZA13	43
ZA123	2CPX038471R9999	Piastra di supporto portadocumenti - Per portadocumenti ZA13, da avvitare sui profili di rinforzo della porta	66
ZA125	2CPX038472R9999	Piastra di supporto portadocumenti - Per portadocumenti ZA5	43
ZA125	2CPX038472R9999	Piastra di supporto portadocumenti - Per portadocumenti ZA5, da avvitare sui profili di rinforzo della porta	66
ZA13	2CPX038233R9999	Portadocumenti DIN A4	43
ZA13	2CPX038233R9999	Portadocumenti DIN A4	66
ZA13P10	2CPX062381R9999	Portadocumenti DIN A4 - Autoadesivo	43
ZA13P10	2CPX062381R9999	Portadocumenti DIN A4 - autoadesivo	66
ZA16	2CPX038235R9999	Bomboletta vernice	43
ZA16	2CPX038235R9999	Bomboletta vernice - Colore RAL 7035, 150 ml	66
ZA5	2CPX038228R9999	Portadocumenti DIN A5	43
ZA5	2CPX038228R9999	Portadocumenti DIN A5	66
ZA5P10	2CPX062382R9999	Portadocumenti DIN A5 - Autoadesivo	43
ZA5P10	2CPX062382R9999	Portadocumenti DIN A5 - Autoadesivo	66
ZA6	2CPX038227R9999	Portadocumenti DIN A4	43
ZA6	2CPX038227R9999	Portadocumenti DIN A4	66
ZA61P10	2CPX062375R9999	Portadocumenti DIN A4 - Autoadesivo con busta trasparente	43
ZA61P10	2CPX062375R9999	Portadocumenti DIN A4 - Autoadesivo con busta trasparente	66
ZA6P10	2CPX062380R9999	Portadocumenti DIN A4 - Autoadesivo con busta trasparente e retro rinforzato	43
ZA6P10	2CPX062380R9999	Portadocumenti DIN A4 - Autoadesivo con busta trasparente e retro rinforzato	66
ZH130	2CPX060490R9999	Strutture fino ad H=1400mm - Placca e inserti - Doppia aletta 3 mm* (ricambio)	45
ZH130	2CPX060490R9999	Placca e inserti - Doppia aletta 3 mm*	47
ZH130	2CPX060490R9999	Placca e inserti Doppia aletta 3 mm* (ricambio)	67
ZH130	2CPX060490R9999	Placca e inserti - Doppia aletta 3 mm	69
ZH131	2CPX060491R9999	Strutture fino ad H=1400mm - Placca e inserti - Doppia aletta 5 mm	45
ZH131	2CPX060491R9999	Placca e inserti Doppia aletta 5 mm	67
ZH132	2CPX060492R9999	Strutture fino ad H=1400mm - Placca e inserti - Triangolare 7 mm	45
ZH132	2CPX060492R9999	Placca e inserti Triangolare 7 mm	67
ZH133	2CPX060493R9999	Strutture fino ad H=1400mm - Placca e inserti - Triangolare 8 mm	45
ZH133	2CPX060493R9999	Placca e inserti Triangolare 8 mm	67



Codice tipo	Codice d'ordine	Descrizione	Pag.
ZH134	2CPX060494R9999	Strutture fino ad H=1400mm - Placca e inserti - Quadrato 6 mm	45
ZH134	2CPX060494R9999	Placca e inserti Quadrato 6 mm	67
ZH135	2CPX060495R9999	Strutture fino ad H=1400mm - Placca e inserti - Quadrato 7 mm	45
ZH135	2CPX060495R9999	Placca e inserti Quadrato 7 mm	67
ZH136	2CPX060496R9999	Strutture fino ad H=1400mm - Placca e inserti - Quadrato 8 mm	45
ZH136	2CPX060496R9999	Placca e inserti Quadrato 8 mm	67
ZH137	2CPX060497R9999	Strutture fino ad H=1400mm - Placca e inserti - Daimler-Benz	45
ZH137	2CPX060497R9999	Placca e inserti Daimler-Benz	67
ZH157	2CPX060657R9999	Chiave universale - Triangolare 7 mm	46
ZH157	2CPX060657R9999	Chiave universale - Triangolare 7 mm	68
ZH158	2CPX060658R9999	Chiave universale - Triangolare 8 mm	46
ZH158	2CPX060658R9999	Chiave universale - Triangolare 8 mm	68
ZH160	2CPX060660R9999	Chiave universale - Doppia aletta 3 mm*	46
ZH160	2CPX060660R9999	Chiave universale - Doppia aletta 3 mm*	68
ZH161	2CPX060661R9999	Chiave universale - Doppia aletta 5 mm	46
ZH161	2CPX060661R9999	Chiave universale - Doppia aletta 5 mm	68
ZH162	2CPX060662R9999	Chiave universale - Quadrato 6 mm	46
ZH162	2CPX060662R9999	Chiave universale - Quadrato 6 mm	68
ZH163	2CPX060663R9999	Chiave universale - Quadrato 7 mm	46
ZH163	2CPX060663R9999	Chiave universale - Quadrato 7 mm	68
ZH164	2CPX060664R9999	Chiave universale - Quadrato 8 mm	46
ZH164	2CPX060664R9999	Chiave universale - Quadrato 8 mm	68
ZH165	2CPX060665R9999	Chiave universale - Daimler-Benz	46
ZH165	2CPX060665R9999	Chiave universale - Daimler-Benz	68
ZH91	2CPX066091R9999	Chiave universale - Doppia aletta 3 mm/5 mm - Triangolare 8 mm, quadrato 6 mm/8 mm	46
ZH91	2CPX066091R9999	Chiave universale - Doppia aletta 3 mm/5 mm - Triangolare 8 mm, quadrato 6 mm/8 mm	68



ABB SACE

Una divisione di ABB S.p.A.

Servizio Clienti ABB SACE

Per ricevere informazioni sui prodotti di Bassa Tensione:
Numero Verde 800.55.1166
attivo tutti i giorni da lunedì al sabato
dalle ore 9.00 alle ore 19.00.

Per tutte le informazioni legate a ordini di vendita e consegne di prodotti di Bassa Tensione:
Customer Support 02 2415 2415
attivo dal lunedì al venerdì
dalle ore 8.00 alle ore 18.00.

www.abb.it/lowvoltage